

Управление образования Гомельского облисполкома
Государственное учреждение образования
«Гомельский областной институт развития образования»

Использование ОТСМ-ТРИЗ-РТВ- технологии в работе с детьми дошкольного возраста

Сборник методических материалов из опыта работы педагогов
учреждений дошкольного образования



Гомель
2017

РЕЦЕНЗЕНТЫ

Проректор по учебно-методической работе государственного учреждения образования «Гомельский областной институт развития образования» Блажко О.А., начальник учебно-методического отдела дошкольного и начального образования государственного учреждения образования «Гомельский областной институт развития образования» Сергеенко Т.Е.

Использование ОТСМ-ТРИЗ-РТВ-технологии в работе с детьми дошкольного возраста / сост. Е.Н. Шутова, методист учебно-методического отдела дошкольного и начального образования Гомельского областного института развития образования. - Гомель, 2017. – 51 с.

© Государственное учреждение образования «Гомельский областной институт развития образования», 2017

Введение

В настоящее время проблема обновления содержания и внедрения оптимальных технологий, методов и приёмов в организации образовательного процесса в учреждениях дошкольного образования стала особенно актуальной. Осознание места и роли современных образовательных и информационных технологий, широкое внедрение их в практику работы учреждений дошкольного образования позволяют качественно изменить подходы к содержанию и организации образовательного процесса, обеспечить качество дошкольного образования в целом.

Обновление содержания образовательного процесса осуществляется на основе изменения специально организованных форм, создания условий для проявления самостоятельности и творчества в разных видах детской деятельности. Наполнение всех видов детской деятельности интересным содержанием способствует развитию умения решать возникшие проблемы, работать с информацией, самостоятельно использовать её в разных ситуациях.

В учреждениях дошкольного образования в качестве основных средств воздействия возможно использование адаптированных к работе с воспитанниками методов и приёмов общей теории сильного мышления (ОТСМ), теории решения изобретательских задач (ТРИЗ), развития творческого воображения (РТВ).

ОТСМ-ТРИЗ-РТВ – чётко структурированная и алгоритмизированная технология, в содержание которой входят разнообразные методы, творческие задания и игры, способствующие развитию воображения, речи, формированию сильного мышления, воспитанию творческой личности, подготовленной к решению сложных проблем в различных областях деятельности. Использование методов ОТСМ-ТРИЗ-РТВ – технологии развивает у детей дошкольного возраста способность видеть системную картину мира, оперировать противоречиями, преодолевать психологическую инерцию и решать задачи творческого характера. Эффективность применения данной технологии заключается в её инструментальности, относительной универсальности и достаточной гарантированности формирования исследовательских умений детей с учётом их возрастных особенностей. Внедрение методов ОТСМ-ТРИЗ-РТВ – технологии в образовательную практику повышает уровень профессионализма и компетентности педагогов.

Перечисленные выше особенности ОТСМ-ТРИЗ-РТВ – технологии позволяют использовать её в качестве средства реализации целей и задач учебной программы дошкольного образования.

В данном сборнике представлены материалы из опыта работы педагогов учреждений дошкольного образования. Практический материал, размещенный в сборнике, представлен в авторской редакции.

*Шутова Елена Николаевна,
методист учебно-методического отдела
дошкольного и начального образования
Гомельского областного института развития
образования*

Примерное перспективное планирование занятий по развитию связной речи с использованием методов ТРИЗ-технологии в средней группе

*Из опыта работы педагогов
ГУО «Дошкольный центр развития ребёнка г.Речицы»*

	Образовательная область, тема	Задачи (использование методов ТРИЗ-технологии)
СЕНТЯБРЬ		
Ознакомление с группой и другими помещениями	<i>Ребёнок и общество</i> «Знакомство с групповой комнатой»	Познакомить детей с групповой комнатой. Формировать умение детей ориентироваться в групповом пространстве. <i>Познакомить с системным подходом (компонентным), дать понятие, что все из чего-то состоит.</i> Воспитывать чувство любви и гордости за свою группу.
	<i>Ребёнок и общество</i> «Знакомство с помещениями детского сада»	Расширять ориентировку в ближайшем окружении; формировать обобщенные понятия. <i>Познакомить детей с новым методическим пособием – кольцами Луллия. Закрепить понятие системного видения окружающего мира: понятие части-целое (система-подсистема-надсистема);</i> воспитывать бережное отношение к вещам.
	<i>Развитие речи и культура речевого общения</i> «Рассказывание об игрушке»	Подводить детей к составлению описательного рассказа. Формировать умение составлять короткий рассказ об игрушке, правильно называя предметы, их отдельные части, качества. <i>Развивать умение повторять за педагогом сравнения.</i> Воспитывать желание выполнять действия с игрушкой.
Сад, фрукты	<i>Ребёнок и природа</i> «Чудо-фрукты»	Закрепить представление о том, что фрукты растут в саду. <i>Формировать умение составлять сравнение по двум-трем признакам (яблоко круглое, как мячик и т.д.).</i> Воспитывать бережное отношение к природе.
	<i>Ребёнок и природа</i> Экскурсия в фруктовый сад	Закреплять умения любоваться растениями сада, рассматривать их, различать грушу и яблоню по листьям, плодам. <i>Познакомить с приемом фантазирования - оживление.</i> Воспитывать бережное отношение к природе.
	<i>Развитие речи и культура речевого общения</i> Рассматривание картины «Уборка яблок в саду»	<i>Упражнять детей в умении выделять конкретные объекты, изображенные на картине, и давать им соответствующее название (игра «с подзорной трубой»).</i> Формировать умения отвечать на вопросы (по картине), правильно употреблять формы единственного и множественного числа имен существительных. Воспитывать умение слышать и слушать друг друга.

Огород	<i>Ребёнок и природа «Овощи»</i>	Продолжать формировать представления детей об овощах, умения видеть разницу между овощами и фруктами. <i>Познакомить с функциональными возможностями знакомых предметов.</i> Воспитывать бережное отношение к природе.
	<i>Ребёнок и общество «Что можно приготовить из овощей»</i>	Закрепить представления детей об овощах, о способах их приготовления. Формировать умение работать по схеме «Готовим угощение из овощей». <i>Прямая аналогия по цвету, форме, функциям. Игра: «Хорошо-плохо».</i> Воспитывать интерес к природе, природным явлениям, стремление к ее познанию.
	<i>Развитие речи и культура речевого общения Заучивание стихотворения Л.Гениюш «Капуста»</i>	<i>Продолжать формировать умение детей запоминать стихотворение с помощью морфотаблицы.</i> Упражнять в четкой артикуляции согласного звука [г]. Воспитывать эстетические чувства.
Труд взрослых	<i>Ребёнок и общество «Труд дворника»</i>	Продолжать знакомить детей с трудом дворника, названием предметов и орудий труда. <i>Закреплять приемы символической аналогии.</i> Воспитывать уважение к труду взрослых.
	<i>Ребёнок и общество «Рассматривание картинок, изображающих людей разных профессий»</i>	Продолжать знакомить детей с функциональными возможностями знакомых профессий. <i>Формировать умение использовать системный подход: из чего состоит разная одежда; составление детьми целого (одежды) из частей (рукава, карманы, воротник).</i> Воспитывать трудолюбие и уважение к людям разных профессий.
	<i>Ребёнок и общество «Кто у нас в группе трудолюбивый»</i>	Продолжать формировать умения детей отвечать на вопросы воспитателя, воспроизводить содержание сказки «Колосок», активизировать произношение глаголов. <i>Закреплять метод прямой аналогии по формам, цвету, свойствам.</i> Воспитывать интерес к происхождению слова (почему так называются повар, водитель, помощник воспитателя).
ОКТАБРЬ		
Осень	<i>Ребёнок и природа «Осень»</i>	Формировать у детей представления об основных признаках осени. <i>Продолжать формировать умения работать по карточкам-символам, переносить свойства предметов (метод каталога).</i> Воспитывать интерес.
	<i>Ребёнок и</i>	Продолжать знакомить детей с осенними явлениями в

	<i>природа</i> Целевая прогулка «Осень золотая»	природе. <i>Закрепить эмпатийное отношение к окружающему.</i> Вызвать эстетические переживания от восприятия красоты осеннего пейзажа.
	<i>Развитие речи и культура речевого общения</i> «Ходит осень по дорожке»	Продолжать формировать умения отвечать на вопросы, развивать диалог. <i>Знакомить с символической аналогией - видеть в целом его части и наоборот.</i> Развивать умение образовывать формы родительного падежа множественного числа имен существительных. Воспитывать умение слушать друг друга.
Деревья. Лес. Грибы.	<i>Ребёнок и природа</i> «Рассматривание осеннего дерева»	Упражнять в различении листьев по цвету, величине, форме. <i>Формировать умение определять что хорошо и что плохо в определённой ситуации. Фантазирование: «Яблоки растут в земле, картошка растёт на дереве...» и т. д.</i> Воспитывать бережное отношение к природе.
	<i>Ребёнок и природа</i> Экскурсия в парк	Систематизировать представления детей о растениях ближайшего окружения (деревья). Обратить внимание на сезонные изменения в жизни деревьев. <i>Развивать внимание детей; умение выделять главные подсистемные признаки (части) объектов в игре «Заметь необычное».</i> Воспитывать стремление сохранять живые существа и среду их обитания.
	<i>Развитие речи и культура речевого общения</i> «За грибами в осенний лес»	Побуждать детей к участию в беседе, связным высказываниям, закрепить представление о понятии «грибы». <i>Закрепить умение детей переносить свойства предметов (метод каталога), искать выход из жизненных ситуаций.</i> Воспитывать взаимопомощь.
Одежда.	<i>Ребёнок и общество</i> «Одежда»	Формировать представление об обобщающем слове «одежда». Показать связь между одеждой и погодой, закреплять умение описывать одежду (вид, назначение, материал, цвет и т.д.). <i>Познакомить детей с приемом «Увеличение-уменьшение» посредством игрового упражнения «Оденем объекты относительно их размера».</i> Воспитывать аккуратность.
	<i>Ребёнок и общество</i> «Кукольная одежда»	Упражнять в употреблении глаголов в прошедшем и настоящем времени. Обогащать чувственно-эмоциональный опыт освоения детьми представлений и развитие на этой основе интереса к миру и процессу познания. Формировать умение <i>видеть в целом его части и наоборот (системный подход) посредством игры «Кто больше?».</i> Воспитывать любознательность.

	<i>Развитие речи и культура речевого общения</i> Игра «Магазин»	Развивать диалогическую речь детей, активизировать в речи слова «сначала», «потом», слова, относящиеся к обобщению «одежда». <i>Показать детям относительность размера предмета к окружающему: приглашение в группу Волшебника Большого Размера (Маленького Размера).</i> Воспитывать интерес к происхождению слов.
Обувь	<i>Ребёнок и общество</i> «Обувь»	Формировать понятие «обувь», продолжать знакомить детей с предметами обуви, объяснять ее назначение, выделять и называть детали обуви. Показать необходимость ухода. <i>Формировать у детей умение представлять все знакомые предметы в необычных ситуациях: «Хорошо-плохо», «Что случится, если?..»</i> Воспитывать бережное отношение к окружающим предметам.
	<i>Развитие речи и культура речевого общения</i> «В гостях у Незнайки»	Развивать умение следить за логикой своего высказывания. Совершенствовать навыки самообслуживания. Упражнять в шнуровании и завязывании шнурков, вслух проговаривая свои действия (используя дидактические пособия.) <i>Развивать память, мышление. Дать первоначальное понятие о приеме наоборот.</i> Воспитывать терпеливость и настойчивость.
	<i>Ребёнок и общество</i> «Соберем куклу Катю на прогулку»	Закреплять понятия «обувь», «одежда». Содействовать совершенствованию умений детей одеваться и раздеваться в определенной последовательности, одежду выворачивать на лицевую сторону, складывать одежду и обувь на место, замечать беспорядок в одежде и исправлять его самостоятельно. <i>Развивать словесно-логическое мышление, воображение. Формировать умения правильно формулировать причины и выводить следствия «Что произойдет, если?».</i> Воспитывать аккуратность при пользовании вещами.
НОЯБРЬ		
Игрушки	<i>Ребёнок и общество</i> «Игры и игрушки»	Закреплять представления об игрушках, местонахождении разных игрушек в групповом помещении. <i>Формировать умение рассматривать «игрушку» компонентным подходом (познакомить детей с расположением экранов, дать понятие где система – один предмет, где его части, где его местонахождение).</i> Воспитывать желание выполнять действия с желанием, эмоциональным подъемом.
	<i>Ребёнок и общество</i> «Машин детский сад»	Формировать умения детей отвечать на вопросы, <i>разбирать любой объект на части, называть эти части, посчитать их количество (игры с использованием системного оператора).</i> Воспитывать

		доброту и отзывчивость.
	<i>Ребёнок и общество «Игрушки»</i>	Развивать умения описывать игрушки, сравнивать их. <i>Развивать у детей системный подход, анализируя зрительный образ, сопоставляя его уже с известным, формировать умение дорисовать так, чтобы он стал целым, привычным (машине – колеса, кукле - руки и т.д.).</i> Воспитывать внимательное отношение друг к другу.
Наше тело	<i>Ребёнок и общество «Я – человек»</i>	Формировать умение выделять общие и отличительные признаки человека и его подобия – куклы. <i>Познакомить детей с собственным организмом: компонентный и функциональный подход частей тела и внутренних органов (частично). Дать понятие о приеме «Ускорение-замедление».</i> Воспитывать бережное отношение к своему здоровью.
	<i>Ребёнок и общество «Мои помощники»</i>	Формировать представления о помощниках человека (глаза, уши, нос, язык). <i>Закреплять представления о функциональных возможностях своего тела.</i> Воспитывать бережное отношение к себе, своему «Я».
	<i>Ребёнок и общество «Кто мы, какие мы?»</i>	Продолжать формировать умение детей составлять небольшой описательный рассказ по вопросам воспитателя. Активизировать в речи имена прилагательные, согласовывать имена существительные с именами прилагательными в роде и числе. <i>Развивать выдумку и фантазию, умение представить себя на месте другого объекта.</i> Воспитывать доброжелательное отношение друг к другу.
Посуда	<i>Ребёнок и общество «Посуда»</i>	Формировать умения детей отвечать на вопросы, участвовать в диалоге, составлять небольшой рассказ по знакомому произведению («Федорино горе»). <i>Закреплять представления детей о временном расположении экранов зрительно и с помощью стихотворения.</i> Воспитывать сочувствие к другому человеку.
	<i>Ребёнок и общество «Чайная посуда и ее свойства»</i>	Закрепить названия и назначение чайной посуды. <i>Развивать умение детей определять принадлежность единичных предметов к определенному классу (карточки с чайной посудой положи на стол, сладости – в холодильник и т.д.).</i> Воспитывать аккуратность.
	<i>Ребёнок и общество Дидактическая игра «Кукла Катя ждет гостей»</i>	Систематизировать представления детей о посуде <i>Познакомить с функциями предметов для приготовления еды, с техникой безопасности на кухне. Развивать умение сравнивать предметы по одному признаку.</i> Воспитывать правила безопасного

		поведения дома.
Труд	<i>Ребёнок и общество</i> «Профессия-продавец»	Формировать представления о профессии продавца: назначение, функции. <i>Развивать умение детей определять принадлежность работника к какому-либо рабочему месту с использованием системного оператора.</i> Воспитывать уважение к человеку труда и его профессии.
ДЕКАБРЬ		
Зима	<i>Ребёнок и общество</i> «Зима белоснежная»	Продолжать формировать представления об основных признаках зимы. <i>Развивать умение детей сравнивать разные времена года, отмечая характерные признаки посредством упражнения «Путешествие дерева по дорожке времен года».</i> Закрепить представления о связях между одеждой и погодой.
	<i>Развитие речи и культура речевого общения</i> Рассказ по картине «Зимние забавы»	Формировать умения детей отвечать на вопросы, поддерживать диалог, побуждать составлять небольшой рассказ о забавах и играх детей, активизировать в речи прилагательные. <i>Развивать умения детей вживаться в образ, составлять связный рассказ от первого лица.</i> Воспитывать уважение друг к другу.
	<i>Ребёнок и природа</i> «Чудесные снежинки»	Закреплять представления детей о временах года, умение отвечать на вопросы, ориентируясь на схему. Воспитывать чувство прекрасного.
	<i>Ребёнок и природа</i> «Домашние птицы»	Продолжать формировать представления о домашних птицах, о характерных отличительных особенностях птиц. Закреплять понятие, что домашние птицы живут рядом с человеком. <i>Воспитывать эмпатийное отношение.</i>
Семья	<i>Ребёнок и общество</i> «Моя семья»	Расширять представления о родственных связях. <i>Дать детям понятие что одна и та же система не оценивается однозначно.</i> Воспитывать любовь и уважение к родителям, другим членам семьи.
	<i>Развитие речи и культура речевого общения</i> «Вырастала елка»	Закреплять умение детей составлять рассказ по плану с опорой на картинку. <i>Показать ближайшие ресурсы, учить использовать их. Воспитывать творческие способности в активном действии.</i>
	<i>Ребёнок и общество</i> «Наш друг – Дед Мороз»	Создать у детей атмосферу праздничного настроения. <i>Развивать мышление, фантазию, творческое воображение. Познакомить с приемом «Оживление».</i> Воспитывать умение слушать друг друга.
ЯНВАРЬ		
	КАНИКУЛЫ	

	<i>Ребёнок и общество «Зимние развлечения»</i>	Закрепить представления детей о зимних развлечениях, вызвать положительные эмоции. <i>Развивать творческую активность, воображение и фантазию.</i> Воспитывать доброжелательное отношение друг к другу.
	<i>Развитие речи и культура речевого общения «Наш друг Снеговик»</i>	Закреплять умения отвечать на проблемные вопросы, объяснять, сравнивать, находить сходство и отличие между двумя объектами. <i>Развивать у детей индуктивное мышление, умение делать умозаключения от частных суждений к общему.</i> Воспитывать умение согласовывать свои действия друг с другом.
Дикie животные	<i>Ребёнок и природа «Дикие животные зимой»</i>	Продолжать формировать представления о животных. <i>Закрепить приемы «Увеличение-уменьшение», «Ускорение-замедление».</i> Уточнить, что каждому животному необходимо жилище, пища, тепло. Развивать эмоциональную отзывчивость.
	<i>Развитие речи и культура речевого общения «Не ходи , козочка , в лес»</i>	Развивать умение совместно с воспитателем составлять короткий повествовательный рассказ. <i>Закрепить прием «Оживление».</i> Развивать связную речь.
	<i>Ребёнок и природа «Как дикие животные к зиме приготовились»</i>	Продолжать обогащать представления детей об образе жизни диких животных. <i>Формировать умение находить признак, по которому определяется принадлежность этого объекта к определенной группе (дикие животные, домашние животные и их жилища).</i> Активизировать детей театрализованной деятельностью.
ФЕВРАЛЬ		
Здоровье	<i>Ребёнок и общество «Мойдодыр приглашает в гости»</i>	Формировать представления о предметах гигиены. Уточнить обобщающее словосочетание «предметы туалета». <i>Развивать умение составлять предложения по демонстрируемому действию, объединяя эти предложения в короткий рассказ.</i>
	<i>Ребёнок и общество «Берегите зубы с детства»</i>	Продолжать формировать представления о том, что красивые здоровые зубы – результат хорошего ухода за ними. Развивать умение <i>решать жизненные задачи реально и, используя знакомые приемы фантазирования.</i> Показать вред сладостей для зубов через игру «Хорошо-плохо». Закреплять у детей навыки ухода за полостью рта.
	<i>Ребёнок и общество «Правила гигиены»</i>	Формировать навыки личной гигиены. <i>Закрепить умение анализировать, что хорошо, что плохо: для кого, когда.</i> Воспитывать бережное отношение к своему здоровью.

Домашние обитатели	<i>Ребёнок и природа «Домашние животные у нас дома»</i>	Систематизировать представления детей с домашними животными, обитающими в городских местностях. Закрепить характерные особенности домашних животных в сельской местности. Воспитывать заботливое отношение к животным, радость от общения с ними.
	<i>Развитие речи и культура речевого общения Составление рассказа по картине «Кошка с котятами»</i>	Развивать связную речь. Развивать умение <i>устанавливать связи и взаимодействия между изображенными объектами на уровне «хорошо-плохо»</i> . Упражнять в использовании предложений со сложно-подчиненной связью. Воспитывать желание ухаживать за домашними животными.
	<i>Ребёнок и природа «Птицы и рыбки у нас дома»</i>	Продолжить знакомить детей с живыми объектами, которые можно содержать в домашних условиях, Закрепить правила ухода за птицами и рыбками, представления об особенностях их жилья посредством <i>игры «Превращения»</i> . Воспитывать бережное отношение к живым существам.
МАРТ		
Весна.	<i>Ребёнок и природа «Весна»</i>	Систематизировать элементарные представления о весне, опираясь на наиболее яркие проявления сезона. <i>Закреплять умение сравнивать два предмета контрастных размеров. Развивать воображение.</i> Воспитывать умение слушать.
	<i>Ребёнок и общество «Мамочка»</i>	Расширять представления детей о профессиях мам, их домашних делах. Воспитывать уважение к самому родному человеку, желание помогать своей маме, приобщать детей к богатству литературного наследия.
Транспорт	<i>Ребёнок и общество «Транспорт»</i>	Продолжать формировать представления о транспорте, развивать умения выделять и называть части машины. Развивать умение делать <i>системный анализ объекта</i> . Воспитывать безопасное поведение.
	<i>Ребёнок и общество «Грузовой транспорт»</i>	Формировать представления о грузовом транспорте, о грузах которые перевозят водители на грузовом транспорте. Закрепить представление о составных частях грузовой машины. <i>Развивать воображение, творчество.</i>
АПРЕЛЬ		
Труд врача	<i>Развитие речи и культура речевого общения «Профессия – врач»</i>	<i>Продолжать формировать умение составлять небольшой рассказ по картине с помощью мнемотаблицы, активизировать словарь детей, согласовывать существительные с глаголами в предложениях.</i> Воспитывать уважение к труду взрослых

	<i>Ребёнок и общество</i>	Экскурсия в медицинский блок.
	<i>Ребёнок и общество</i>	Встреча с врачом.
Свойство и качество материалов	<i>Ребёнок и общество</i> «Мир предметов»	Формировать представления о свойствах и качествах предметов рукотворного мира, сделанных из различного материала. <i>Формировать представления о генетическом подходе к окружающим предметам.</i> Воспитывать бережное отношение к предметам.
	<i>Ребёнок и общество</i> Целевая прогулка по участку сада	Показать мир предметов в его многообразии. Дать представления о классификации предметов по признаку (деревянные, песочные, металлические, стеклянные). <i>Закреплять владение методом каталога, перенося свойства одного предмета на другой.</i>
	<i>Ребёнок и общество</i> «Рукотворный мир»	Расширять и углублять представления детей о многообразии предметов рукотворного мира, обогащать представлениями о качествах и свойствах, присущих предметам рукотворного мира. <i>Закрепить умение работать с кольцами Луллия. Развивать умение группировать предметы рукотворного мира по существенным видовым признакам.</i> Воспитывать интерес к познанию рукотворного мира.
Безопасность	<i>Ребёнок и общество</i> «Безопасность на дороге»	Продолжать знакомить детей с элементарными правилами дорожного движения. Закрепить представления о значении светофора на дороге, правилах регулирования движения транспорта и пешеходов. Воспитывать желание следовать правилам дорожного движения.
	<i>Ребёнок и общество</i> «Не попади в беду на дороге»	Закреплять навыки безопасного поведения «на дороге». <i>Продолжать формировать умение делать системный анализ объекта.</i> Воспитывать чувство ответственности за свое поведение на улице, за сохранность своего здоровья и жизни.
Лес.	<i>Ребёнок и природа</i> «Кто живет в лесу»	Формировать обобщающее понятие «лес». Систематизировать представления детей об обитателях леса. <i>Развивать умение находить домик животному на кольцах Луллия.</i> Воспитывать бережное отношение к природе.

	<i>Развитие речи и культура речевого общения</i> Рассматривание картины «Ежи»	Формировать представления о семействе ежей, об отличительных особенностях ежа, побуждать составлять небольшие рассказы по картине. <i>Закреплять правила поведения в лесу с помощью приема «Наоборот».</i> Воспитывать любознательность.
МАЙ		
Деревья весной	<i>Ребёнок и природа</i> «Деревья на нашем участке»	Уточнить представления о деревьях, растущих на территории яслей-сада, их отличительных признаках (кора, ствол, листья, форма кроны). Формировать представления о выращивании дерева и уходе за ним.
	<i>Развитие речи и культура речевого общения</i> Составление описательного рассказа по сюжетной картинке	Уточнить представления о внешнем виде, дерева и куста. <i>Развивать умение сравнивать, анализировать,</i> самостоятельно составлять рассказ в форме коротких сообщений с помощью вопросов воспитателя и схем.
	<i>Ребёнок и природа</i> Целевая прогулка по окрестностям сада	Закрепить представления о сообществе «деревья», о том, где они растут (лес, парк, сад, во дворах домов, вдоль дорог). Формировать представления о пользе деревьев, целебности березового и кленового сока. <i>Развивать умение сравнивать, анализировать.</i>
Птицы	<i>Ребёнок и природа</i> «Мы дождались наших птичек»	Продолжать формировать представления о прилетающих птицах, их повадках, отличительных особенностях. <i>Закрепить системный (компонентный) подход.</i> Воспитывать бережное отношение к птицам.
	<i>Развитие речи и культура речевого общения</i> Составление рассказа – фантазии по картине «Птичий двор»	Расширять представления о домашних птицах, называть их детенышей. Закрепить некоторые особенности жизненных проявлений: чем питаются, какие издают звуки. <i>Формировать умения «вхождения» в изображенное на картине и описывать воспринимаемое через различные органы чувств (пришел Волшебник «Я только слышу»).</i> <i>Развивать умение детей составлять рассказы-фантазии «Кто о чем говорит».</i> Воспитывать уверенность в себе.

	<i>Ребёнок и природа</i> Наблюдение за вороной и голубем.	Выявить характерные особенности внешнего вида, движений. Уточнить представления об условиях жизни этих птиц. <i>Развивать умения детей в играх на «сходство» находить что-то одинаковое (анализ в играх на «пересечение»), находить, что их объединяет и что отличает.</i> Воспитывать заботливое отношение к природному миру.
Цветы	<i>Ребёнок и природа</i> «Цветы»	Содействовать развитию интереса к познанию окружающего мира. Расширять представления о цветах – первоцветах. Формировать понятие об устройстве цветка. <i>Развивать умения сравнивать, находить общие и отличительные признаки посредством составления «технологической цепочки»: семечко – земля – росток – стебелек – листья – цветок.</i> Обогащать пассивную речь ребенка. Воспитывать чувство прекрасного.
	<i>Развитие речи и культура речевого общения</i> Заучивание стихотворения Е. Серовой «Одуванчик»	Вызвать желание рассказать ранее выученные стихотворения. Закреплять умения отвечать на вопросы, строить предложения из нескольких слов. <i>Формировать умение заучивать стихотворение по мнемотаблице.</i> Воспитывать чувство прекрасного.
Потешки и сказки	<i>Развитие речи и культура речевого общения</i> «Бабушкина сказка»	<i>Развивать чувства эмпатии к людям почтенного возраста, осознание семейного единства.</i> Воспитывать уважение к людям почтенного возраста через сказку.
	<i>Развитие речи и культура речевого общения</i> Театрализация «Колобок на новый лад»	<i>Развивать творческий потенциал во взаимодействии взрослых с детьми.</i> Воспитывать доброту, сочувствие.
	<i>Ребёнок и природа</i> «Путешествие по «сказочной поляне» детского сада».	Стимулировать проявления речевой активности. Развивать коммуникативные навыки, содействовать их использованию для самоутверждения ребенка среди сверстников.

Цикл занятий по образовательной области «Развитие речи и культура речевого общения» для воспитанников младшей группы с использованием методов ТРИЗ-технологии

*Из опыта работы педагогов
ГУО «Дошкольный центр развития ребёнка г.Речицы»*

Занятие 1

Тема: Рассказывание по картине «Кошка с котятами»

Программные задачи: формировать умения детей устанавливать и объяснять взаимосвязи между объектами на физическом (лежит, стоит), эмоциональном (любит, жалеет), генетическом (мама, брат, сестра) взаимодействии; побуждать оценивать выявленные связи на уровне «хорошо - плохо»; продолжать формировать умения детей, способствующие мыслительным действиям, ведущим к перечислению изображенного на картине (подробное дробление, моделирование, группировка).

Ход занятия

Воспитатель: Ребята, сегодня возле двери я нашла... Смотрите...*(Достает игрушечного котенка)*. Какой котёнок? *(Пушистый, рыжий, грустный, веселый, маленький)*. Назовите его признаки. *(Пушистый на ощупь, рыжий по цвету, маленький по росту и т. д.)*. Как вы думаете, где живет котенок? *(Дома, в магазине, на улице.)* С кем он там может жить? *(С мамой кошкой, с другими котятами)*. Может ли котенок жить в картине? *(Ответы детей)*.

Воспитатель: Давайте это проверим. У нас в группе спряталась картина, в которой живут котята и кошка. Давайте её поищем.

(Дети находят картину и приносят).

Алгоритм мыслительной деятельности	Содержание работы
Шаг 1 Определение состава картины	Назовите объекты, которые изображены на картине. <i>(Кошка, котята, тарелка, коврик, скамейка, корзина, клубок)</i> . Давайте изобразим их схематически. Назовите объекты природного мира. <i>(Кошка, котята)</i> . Как по-другому можно их назвать? <i>(Домашние животные)</i> . Назовите объекты рукотворного мира. <i>(Тарелка, скамейка, корзина, коврик, клубки)</i> . Как по-другому назвать тарелку? <i>(Посуда)</i> .

<p>Шаг 2 Установление взаимосвязей между объектами картины</p>	<p>Посмотрите на картину и назовите, кто с кем дружит? (<i>Кошка дружит с ковриком</i>).</p> <p>Почему? (<i>Потому что она лежит на нем. Потому что он мягкий, теплый, пушистый</i>).</p> <p>Кто еще с кем дружит? (<i>Тарелка с котятами, котенок с клубками и т. д.</i>).</p> <p>А теперь Волшебник Объединения соединил стрелкой серого котенка и клубки. Почему? (<i>Ответы детей</i>).</p> <p>Рыжего котенка и кошку почему? (<i>Потому что она его любит, жалеет. Она его мама</i>).</p> <p>Это хорошо или плохо? (<i>Ответы детей</i>).</p>
---	--

Занятие 2

Программные задачи: формировать умения воспитанников представлять возможные звуки и тактильные ощущения объектов картины; побуждать детей передавать свои представления с помощью речи; продолжать развивать умения понимать образные сравнения, составленные педагогом; побуждать детей самостоятельно производить простые сравнения.

Ход занятия

Алгоритм мыслительной деятельности	Содержание работы
<p>Шаг 3 Описания на основе возможного восприятия объектов разными органами чувств</p>	<p>Ребята, вы любите ходить в гости? Сегодня мы отправимся в гости к кошке с котятами. Попасть в картину нам поможет Волшебница «Я слышу».</p> <p>Назовите объекты, которые могут издавать звуки? (<i>Кошка и котята, клубки</i>).</p> <p>Расскажите, что вы слышали на картине. Называйте, произнося волшебные слова: «Я слышу, как...» (<i>Я слышу, как тихо мурлыкает кошка. Я слышу, как котенок лакает молочко. Я слышу, как стукнулся клубок о пол</i>).</p> <p>Но вот пришла Волшебница «Я ощущаю» и предложила потрогать все объекты руками. Расскажите, что вы ощутили. (<i>Когда я глажу руками кошку, я ощущаю, что она гладкая, мягкая, пушистая, большая, теплая и т. д.</i>).</p> <p>Физкультминутка.</p>
<p>Шаг 4 Составление сравнений</p>	<p>Вы сказали, что кошка мягкая. А что еще на картине мягкое? (<i>Котята, клубок, коврик</i>). Давайте их сравним. Кошка на ощупь мягкая, такая же на ощупь, как котенок.</p> <p>Какой по величине рыжий котенок? (<i>Маленький</i>).</p> <p>Кто еще такой же маленький? (<i>Черный и серый котята</i>).</p> <p>Сравните. (<i>Рыжий котенок маленький, такой же по величине, как серый котенок и т. д.</i>).</p>

Занятие 3

Программные задачи: продолжать формировать умения детей определять время происходящего на картине; побуждать домысливать то, что происходит за изображением; продолжать развивать умения ориентироваться на плоскости картины; побуждать находить объект на основе ориентированной характеристики, произведенной педагогом.

Ход занятия

Алгоритм мыслительной деятельности	Содержание работы
Шаг 5 Описание местонахождения на картине	Давайте поиграем в игру «Найди и назови объект». Я буду описывать, где находится этот объект, а вам нужно найти его и назвать. Этот объект находится в правой части картины, между котенком и полом. <i>(Тарелка)</i> . Этот объект находится в верхнем левом углу картины. <i>(Корзина)</i> .
Шаг 6 Преобразование объекта во времени	Давайте выберем любой объект и отправимся с ним в путешествие. Какой объект возьмем с собой в путешествие? <i>(Серого котенка)</i> . Что делает сейчас котенок? <i>(Лакает молочко из тарелки)</i> . Почему он это делает? <i>(Потому что проголодался и захотел есть)</i> . Как вы думаете, что он делал до того, как стал лакать молочко? <i>(Скинул корзину, бегал за клубком, играл с другими котятами)</i> . Что он будет делать после того как поест? <i>(Умоется, пойдет и ляжет возле мамы спать)</i> . Почему он ляжет спать? <i>(Потому что он наигрался и устал)</i> . Что еще он может делать после того, как поест? <i>(Пойдет снова играть с рыжим котенком)</i> . Послушайте, какой у нас получился рассказ: Я маленький серый котенок. Лакаю из тарелки молочко. А до этого я скинул корзину с клубками, играл с другими котятами, бегал за клубком. Позже я снова буду играть с котятами. Мы будем бегать, прыгать и веселиться. Как можно назвать рассказ? <i>(«Котенок», «Веселый котенок», «Игры котенка»)</i> .

Литература:

Учебная программа дошкольного образования / Министерство образования Республики Беларусь. — Минск : Нац. ин-т образования, 2012. — 416 с.

Конспект занятия по образовательной области «Развитие речи и культура речевого общения» для воспитанников старшей группы с использованием методов ТРИЗ-технологии

*Из опыта работы педагогов
ГУО «Дошкольный центр развития ребёнка г.Речицы»*

Тема: Составление описательных рассказов о животных

Программные задачи: Формировать у детей умение давать большое количество разных категорий ответов в рамках заданной темы с использованием приема «Морфологический анализ»; детализировать наиболее удачные идеи, активизировать в речи слова, обозначающие животных и их детёнышей, их жилища, сравнительные обороты, формировать подвижность мышления, развивать комбинаторику.

Ход занятия

Вид деятельности, организация детей	Содержание деятельности, контрольные вопросы	Примечание
Игра «Да-нетка» (линейная)	Дети при помощи вопросов должны угадать загаданное животное.	Следует останавливать попытки перебирать животных после трёх ответов на вопросы.
Составление рассказов о животных. Дети сидят полукругом перед схемой системного оператора.	<p>Кто это? <i>(вывешивается картинка)</i>. Что он умеет делать? Какие дела хорошие или плохие? Какие части тела есть? Где живёт наш гость? Как называется его дом? Кто его друзья? Каким это зверь родился? Какие у него были части? Умел ли выполнять те дела, о которых мы говорили? Чему новому он научился, пока рос? Что будет, если наш зверь попадёт в жаркие страны? На Северный полюс? Какие у него могут быть там проблемы?</p>	<p>При составлении рассказа демонстрируется способ использования символов в схеме системного оператора.</p>

Работа с морфологической таблицей. По вертикали изображены животные лиса, медведь, кот, волк. По горизонтали - символы воздуха, воды, огня, земли.	Рассматривание взаимодействия горизонтальных и вертикальных показателей. (<i>Обсуждение с детьми полученных вариантов</i>). Как выжить лисе при встрече с огнём (водой, воздухом, землёй)?	Дети должны вывести правила существования выживания объектов в необычных условиях.
Продуктивный вид деятельности.	Рисование способа защиты животного от непредвиденных обстоятельств.	
Рефлексия	Чем занимались? Что делали? Как делали?	

Литература:

Учебная программа дошкольного образования / Министерство образования Республики Беларусь. — Минск : Нац. ин-т образования, 2012. — 416 с.

Конспект занятия по образовательной области «Развитие речи и культура речевого общения» для воспитанников старшей группы с использованием методов ТРИЗ-технологии

*Из опыта работы педагогов
ГУО «Дошкольный центр развития ребёнка г.Речицы»*

Тема: Составление сказки

Программные задачи: развивать у детей воображение, фантазию; создавать условия для усвоения алгоритма сказки динамического типа; формировать умение самостоятельно определять героев. Воспитывать любовь к сказкам.

Ход занятия

Разминка. Дидактическая игра «Герой один, но в разных сказках».

Воспитатель: Вы любите сказки? Вам нравятся сказки про Бабу-Ягу? Почему? *(Ответы детей)*.

Воспитатель: Баба-Яга в сказках бывает разной. Давайте вспомним сказки, в которых Баба-Яга страшная, злая. А теперь вспомните сказки, в которых Баба-Яга справедливая и гостеприимная. *(Ответы детей)*.

Воспитатель: Мы знаем много сказок. Давайте придумаем умную поучительную сказку. Поможет нам составлять сказку волшебная таблица. Давайте отправимся по ней в мир удивительных динамических сказок. Сказка начинается со слов... *(Жили-были)*. Нужно выбрать главного героя. *(Девочка)*.

Воспитатель: Какой характер был у девочки? *(Добрый, веселый; это милая девочка)*.

Воспитатель: Какие поступки может совершить героиня с таким характером? *(Кого-то спасти, кому-то помочь)*.

Воспитатель: Мы знаем, что в сказках что-то происходит. Герои куда-то отправляются, с кем-то встречаются. Значит, вы должны выбрать объекты, которые будут взаимодействовать с нашим героем девочкой *(болото, заповедник, огонь, туча)*.

Воспитатель: Значит, объектами взаимодействия вы выбрали болото, заповедник, огонь, тучу.

Теперь можно начинать сказку.

Жила-была девочка. Она была доброй, спешила всем помочь. Ей захотелось пойти на болото за ягодой клюквой, чтобы зимой делать морс и варить кисель. Клюква – очень полезная ягода. Взяла девочка корзину и пошла, напевая песенку, на болото.

Пришла девочка на болото. Оно встретило ее со злостью и жадностью. Ему не нравилось, что его топчут и ягоды собирают. И решило болото утопить девочку. Оно схватило ее за ноги и потащило вниз.

Воспитатель: Какая реакция могла быть у девочки? *(Она закричала и стала звать на помощь)*. Значит, кто-то должен ей помочь. Посмотрите на волшебный экран, кто ей поможет? *(Заповедник)*.

Воспитатель: Как он может ей помочь? *(Своими ветками, они длинные)*.

Услыхал заповедник крики о помощи. Раскинули деревья свои длинные ветки через болото и обвили девочку. Стали тащить и вытащили. Успокоили девочку, обсушили ее, чаем напоили. Им было весело и хорошо.

Воспитатель: Посмотрите на экран: у нас есть еще объект огонь. Какой он? *(Нехороший, страшный)*.

Воспитатель: Продолжаем сказку. Вдруг одно дерево сказало: «Огонь сжигает заповедник, и в лесу беда. Все живое погибает, превращается в уголь и пепел».

Значит, опять беда. Кто поможет? *(Туча)*.

Какая она? *(Добрая, мокрая)*.

Воспитатель: Тогда деревья подняли девочку вверх, и она стала просить тучу: «Туча, ты ведь добрая, у тебя есть вода. Прогони огонь, он все сжигает». Туча услышала просьбу девочки. Набрала в себя еще больше воды и помчалась на помощь. Плышет туча, огонь поливает. Никуда ему не убежать. Затушила туча огонь, победила его. Все радовались. Девочку домой проводили, да не с

пустой корзинкой, а с грибами да ягодами лесными. Приказала ей туча: «Смотри, одна на болото не ходи, в беду попадешь».

Воспитатель: Интересная сказка у нас получилась? Какие жизненные правила можно вывести из нашей сказки? *(Ответы детей)*.

Воспитатель: Вывод правил:

1. Если хочешь получить что-то, знай место, куда собираешься идти.
2. Если тебе помогли, помоги и ты.
3. Ты пожадничаешь, и тебе тем же отплатят.
4. Нужно знать, где и когда ходить.

Воспитатель: Давайте придумаем название получившейся сказке. *(Дети придумывают название)*.

Воспитатель: Вспомните правила, которые помогли нам сочинить сказку. Их всего шесть. С чего начиналось наше сочинительство? *(Выбрали героя)*.

Воспитатель: Далее мы сделали второй шаг и узнали что? *(Узнали, какой наш герой по характеру, какие могут быть у него поступки)*.

Воспитатель: Третий шаг дал нам возможность найти что? *(Объекты, которые встретятся девочке)*.

Воспитатель: На четвертом шаге мы придумывали что? *(Описывали действия: что происходило)*.

Воспитатель: Что мы делали на пятом шаге? *(Делали вывод жизненных правил)*.

Воспитатель: На шестом шаге, что мы сделали? *(Дали название сказке и повторили правила сочинительства)*.

Продуктивная деятельность «Зарисовка к сказке».

Воспитатель подводит итог занятия.

Литература:

Учебная программа дошкольного образования / Министерство образования Республики Беларусь. — Минск : Нац. ин-т образования, 2012. — 416 с.

Конспект занятия по образовательной области «Развитие речи и культура речевого общения» для воспитанников младшей группы с использованием методов ТРИЗ-технологии

*Медведская Ирина Николаевна,
воспитатель дошкольного образования
ГУО «Ясли-сад №1 г. Ельска»*

Тема: «Заварим чай»

Программные задачи: способствовать расширению представлений о церемонии чаепития; ввести в активный словарь слова «запах», «заварка», «ароматный», словосочетания «Пейте, на здоровье!», «Приятного чаепития!»; расширить пассивный словарь словами и словосочетаниями «фарфоровый», «деревянный», «металлический», «чайная посуда», «электрический чайник», «чайник со свистком», «сахарница», «заварник»; развивать мышление, умение

соблюдать алгоритм действий; воспитывать ответственность и соблюдение правил безопасного пользования бытовыми приборами и посудой.

Материал: игрушечные чайники трех видов, чайные ложки, чашки с блюдцами, заварник, заварка, сахарница, блюдо, салфетки, печенье, передники, магнитофон, карточки с алгоритмом.

Предварительная работа: рассматривание посуды; рассматривание разных видов чая; работа по схемам.

Ход занятия

Воспитатель: Ребята, посмотрите, что я купила в магазине. Как вы думаете, что в этой коробке? (*Ответы детей*). Коробка с чаем очень плотно упакована. Давайте откроем ее и посмотрим, что же там внутри.

Воспитатель: Какой у чая запах? (*Очень ароматный*).

Воспитатель: Чтобы получить от чая наслаждение и пользу, его нужно правильно хранить. Лучше всего это делать в фарфоровой и деревянной коробке. У меня много коробок, а как вы думаете, какая из них подходит для хранения чая? (*Дети выбирают из предложенных коробочек ту, которая, как они считают, лучше всего подходит для хранения чая*).

Воспитатель: Для хранения чая подходит стеклянная и фарфоровая банка. Крышка банки должна быть плотно закрыта. Потому что чай легко впитывает влагу и разные запахи.

Воспитатель: Посмотрите, что это у меня в руках? (*Ответы детей*).

Воспитатель: Какие части есть у чайника? Зачем нужен носик? (*Ответы детей*).

Игра «Хорошо-плохо».

Воспитатель: Что хорошего и что плохого в носике чайника? (*Хорошо, что через него вода льется струей, а плохо, что за него можно зацепиться и опрокинуть чайник*).

Воспитатель: Для чего нужна ручка? (*Ответы детей*).

Игра «Хорошо-плохо».

Воспитатель: Для чего нужна крышка? (*Ответы детей*).

Игра «Хорошо-плохо».

Воспитатель: Ребята, зачем нужен чайник? Можно ли его заменить другим предметом? (*Ответы детей*).

Опыт «Из чего удобнее наливать чай?»

Воспитатель: Можно ли самим ставить чайник на плиту и зажигать ее? Почему нельзя? (*Ответы детей*).

Проблемная ситуация «Как быть, если хочется чая».

Воспитатель: Ребята, чайники бывают разные. Это чайник со свистком, это – электрический чайник, внутри его находится спираль. Она накаливается и греет воду.

Воспитатель: Ребята, а какая посуда, по вашему мнению, нужна для чаепития? (*Чайная: чайник, заварник, чашки, блюдца, чайные ложки*).

Работа по схеме «Алгоритм заваривания чая».

Воспитатель: Молодцы ребята, сегодня на занятии мы узнали много нового и интересного.

Литература:
Учебная программа дошкольного образования / Министерство образования Республики Беларусь. — Минск : Нац. ин-т образования, 2012. — 416 с.

**Конспект занятия по образовательной области «Ребенок и природа»
для воспитанников средней группы
с использованием методов ТРИЗ-технологии**

*Невмержицкая Татьяна Ивановна,
воспитатель дошкольного образования
ГУО «Ясли-сад №1 г.Ельска»*

Тема: «Бальзамин»

Программные задачи: формировать представления о бальзамине, росте и развитии комнатных растений, навыках ухода за ними; развивать мышление, связную речь; воспитывать доброту, интерес к растениям.

Материал и оборудование: игрушка би-ба-бо Петрушка, модули растений для упражнений «Волшебная дорожка», «Собери цветок», комнатное растение бальзамин.

Ход занятия

Воспитатель: Ребята, смотрите, к нам пришел Петрушка. Давайте поприветствуем его и познакомим с новым растением нашего живого уголка – бальзамином. Сначала наше растение было вот таким росточком. (*Показывает маленький росток*). Потом мы поставили его в стакан с водой.

Петрушка: А зачем?

Воспитатель: Чтобы быть сильным, растению нужны корни. Видишь, вот такие. (*Дети показывают стаканчик, в котором находится росток с корешками*). Теперь этот росток можно посадить в горшок с землей. Пройдет время, и он станет красивым растением. (*Дети показывают растение в горшке*).

Петрушка: Как же оно называется?

Воспитатель: Это – бальзамин, очень полезное, лечебное растение. Петрушка, дети при помощи модулей выложат «волшебную дорожку» превращения ростка во взрослое растение, а ты наблюдай и потом самостоятельно выложишь «волшебную дорожку».

Упражнение «Волшебная дорожка».

Воспитатель: Петрушка, предлагаем тебе поиграть в игру «Хорошо - плохо».

Петрушка: Как мне нравится это комнатное растение - бальзамин! И я думаю, что вырастить в каждом доме бальзамин – это хорошо!

Игра «Хорошо - плохо».

Воспитатель: Петрушка! Дети тебе сейчас покажут бальзамин, который они вырезали из бумаги и сложили сами.

Игровое упражнение «Собери цветок» (Собери целое из частей).

Петрушка: Этот цветок один и ему видимо очень грустно. Давайте соберем много цветов. Будет весело всем и очень красиво.

Игровое упражнение «Собери поляну цветов».

Воспитатель: Вот смотри, Петрушка, растение растет в земле. У растения есть корень, стебель, листья и цветы. Корнями растение держится и всасывает воду.

Петрушка: А зачем листья?

Воспитатель: Растение дышит листьями, и поэтому мы всегда их моем и протираем от пыли.

Физкультминутка.

(Имитация ухода за растениями: посадка, опрыскивание, мытье, полив).

Воспитатель: Петрушка, смотри, какой красивый у нас бальзамин. *(Показывает растение).* Он подойдет в качестве подарка для любого праздника!

Петрушка: А можете вы мне подарить это прекрасное комнатное растение? Я обещаю за ним ухаживать.

Петрушка: Хорошо, Петрушка, мы подарим тебе бальзамин, и ребята скажут тебе свои пожелания. Я желаю тебе стать цветоводом.

Упражнение «Пожелания».

Петрушка: Спасибо, ребята, за бальзамин! Я обещаю выполнить все ваши пожелания, поставлю на окошко, буду поливать растение водой комнатной температуры, протирать листья, рыхлить землю, разговаривать с ним, обрывать сухие листочки. До свидания!

Воспитатель: Мы сегодня познакомили Петрушку с бальзамин, научили ухаживать за растением и сделали добрый поступок – подарили комнатное растение своему другу - Петрушке. Как замечательно! Какой замечательный день добрых дел! А вам, ребята, нравится дарить подарки? Кто радуется, когда дарит подарки, похлопайте в ладоши.

У меня тоже есть для вас музыкальный подарок. Давайте послушаем.

Звучит «Колыбельная Дюймовочки» В.Каретникова.

Литература:

Учебная программа дошкольного образования / Министерство образования Республики Беларусь. — Минск : Нац. ин-т образования, 2012. — 416 с.

**Конспект занятия по образовательной области «Ребенок и общество»
для воспитанников старшей группы
с использованием методов ТРИЗ-технологии**

*Пархоменко Светлана Николаевна,
воспитатель дошкольного образования
ГУО «Ясли-сад №1 г.Ельска»*

Тема: «В магазин за продуктами»

Программные задачи: расширять представления о продуктах питания; упражнять в сравнении различных объектов, нахождении различий,

определении положительных и отрицательных свойств объекта, умении определять временную зависимость объекта и его функции; развивать мелкую моторику, память, мышление, воображение; воспитывать умение слушать друг друга.

Ход занятия

Воспитатель: Раз, два, три, четыре, пять – я хочу вас всех обнять и каждому доброго утра пожелать.

Доброе утро тебе!

Доброе утро мне!

Доброе утро всем нам!

Доброе утро гостям!

Воспитатель: Ребята, сегодня к нам придут гости. Чтобы их принять, нам надо накрыть на стол. А где же взять продукты?

Мозговой штурм.

Воспитатель: Пойдем в магазин за продуктами. Магазин этот необычный, в нем не только можно покупать продукты, но и играть. Интересно, в какой магазин мы пойдем? (*Ответы детей*).

Воспитатель: Нас встречает необычный отдел. Что тут продается?

На столе разные мешочки, а что в них, попробуйте догадаться, что в них, на ощупь.

(Дети располагаются вокруг стола. Определяют на ощупь содержание мешочков с бакалейными продуктами (крупа, соль, сахар, мука, горох, фасоль и др.).

Воспитатель: Развяжите и посмотрите! Кто угадал? Что помогло вам угадать? (*Наши пальчики*). Что объединяет все эти продукты? Могут ли долго храниться все эти продукты? Отдел называется бакалея. Что вы хотите купить в этом отделе? (*Ответы детей*).

Воспитатель: Нам пора в следующий отдел. Интересно, в какой отдел мы попадем? Вам подсказка.

Пальчиковая гимнастика «Дай молочка, Буренушка».

Дай молока, Буренушка (*имитирование, как доят корову*).

Хоть капельку, на доньшке.

Ждут меня котятки, малые ребятки (*имитирование, как гладят котенка*).

Дай им сливок ложечку (*разгибание пальцы обеих рук поочередно*).

Творожку немножко,

Масла, простокваши,

Молочка для каши.

Всем дает здоровье

Молоко коровье.

Воспитатель: Догадались? Какой отдел магазина у нас на пути (*Ответы детей*).

Воспитатель: А что продают в этом отделе? (*Дети называют молочные продукты*).

Воспитатель: Давайте поиграем в игру «Поезд». Паровоз – это молоко. А во что его можно превратить? (*В вагоны*). Что будет первым вагоном? (*Сливки*). А вторым? (*Сливочное масло*). Располагаем картинки на доске. Кто может еще

составить поезд? Можно составить короткие поезда, кто догадался как? (*Молоко-кефир, молоко-ряженка*). Совершите покупки в этом отделе? Я тоже купила много разных продуктов. Определите, какие из них не продаются в молочном отделе.

Игра «Лишний предмет».

Воспитатель: Молодцы. Какие вы внимательные все лишние продукты назвали.

Воспитатель: А что продается в этом отделе? (*Ответы детей*).

Воспитатель: Как называется отдел? (*Мясной*).

Игра «Хорошо – плохо».

Воспитатель: Поговорим о колбасе. Колбаса – это плохо, почему? (*жирная, в ней вредные добавки, много калорий, мало мяса, жесткая, дорогая*). Колбаса – это хорошо, почему? (*вкусная, содержит белок для роста, не надо варить, можно быстро приготовить или нарезать*).

Воспитатель: В каждом продукте есть хорошая сторона и плохая. Важно помнить об этом. Совершите покупки в мясном отделе.

(Дети называют продукты, которые продаются в мясном отделе, затем подходят к прилавку, на котором лежат перевернутые картинки с изображением хлебобулочных изделий. Дети берут картинки в руки, показывают друг другу).

Воспитатель: Что продается в этом отделе? (*Ответы детей*).

Воспитатель: Как можно назвать одним словом этот отдел? (*Ответы детей*).

Игра «Теремок».

Воспитатель: Ребята, возьмите, пожалуйста, по одной карточке. (*Дети выполняют задание*).

Воспитатель: В теремке живет черный хлеб. Кому досталась карточка с изображением хлеба – садится в теремок. В теремок попадет тот, кто расскажет хозяину теремка, чем его продукт отличается от хлеба. (*Дети выполняют задание*).

Воспитатель: Мы купили много продуктов. В каких отделах магазина мы побывали? Где вам понравилось играть? Где было сложно? (*Ответы детей*).

Воспитатель: А теперь приготовим обед.

Пальчиковая игра «Приготовим обед».

Сели как-то мы обедать,
И позвали в дом соседей.
Скатерть белую накрыли,
Ложки, вилки разложили,
Хлеб нарезали и сыр,
Приготовили гарнир.
Помешали его в чашке.
И добавили колбаски.
А из фарша всем котлеты -
Жарили мы без диеты.
Посолили, поперчили,
Замесили, не забыли

Лук сердитый положить.
И скорее все закрыть.
Наготовились, устали,
Печь пирожное не стали.

Воспитатель: Молодцы!

Воспитатель: О чем мы с вами говорили? Что нового узнали о продуктах питания? Как нужно вести себя в магазине? (*Ответы детей*).

Воспитатель: Я хочу сказать спасибо вам, ребята. Вы были хорошими покупателями: внимательными, вежливыми, дружелюбными.

Литература:

Учебная программа дошкольного образования / Министерство образования Республики Беларусь. — Минск : Нац. ин-т образования, 2012. — 416 с.

Конспект занятия по образовательной области «Развитие речи и культура речевого общения» для воспитанников старшей группы с использованием методов ТРИЗ-технологии

*Медведская Ирина Николаевна,
воспитатель дошкольного образования
ГУО «Ясли-сад №1 г. Ельска»*

Тема: Составление творческих рассказов по картине «Зайцы зимой»

Программные задачи: упражнять в составлении творческих рассказов по картине, активизировать словарный запас, устанавливать связи и взаимодействия между объектами, сравнивать их по форме; развивать воображение, память и фантазию; воспитывать интерес к животным.

Методические приемы: игра с «подзорной трубой», «Волшебная дорожка», дробление, моделирование, объединение, «Вхождение в картину».

Материал и оборудование: картина «Зайцы зимой», «подзорные трубы», схемы-домики, «Волшебная дорожка», мольберт, «Волшебный оператор», микрофон.

Ход занятия

Воспитатель: Ребята, у нас в гостях очень интересная картина, которая называется «Зайцы зимой». Рассмотрите ее. Волшебник «Дели-давай» разделит всю картину на отдельные объекты. Назвать эти объекты нам поможет «подзорная труба». Что нужно помнить при рассматривании картины с помощью «подзорной трубы»? (*Называть только один объект*). Наведите «подзорные трубы» на картину и назовите объекты, которые вы увидите. (*Заяц «Пушистик», заяц «Грызуля», елка, снег, дерево*).

Воспитатель: Давайте поместим все объекты в дома.

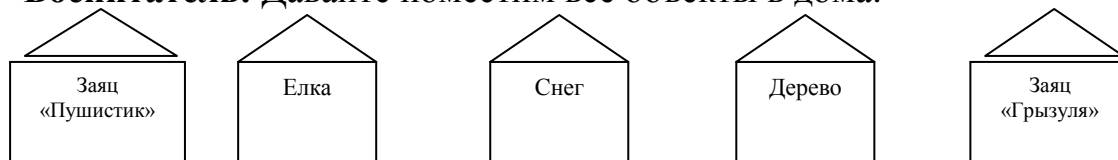

Воспитатель: А сейчас при помощи нашей «подзорной трубы» мы сможем увидеть все круглое. Давайте попробуем назвать круглые объекты. (*Глаза, хвост у зайца*).

Воспитатель: На что они похожи? (*Ответы детей*).

Воспитатель: А какие объекты овальной формы? (*Ответы детей*).

Воспитатель: Все объекты, которые вы увидели, мы поместили в домики. Пришел волшебник «Объединения» и стал объединять тех, кто с кем дружит. Давайте подумаем и расскажем, кто с кем дружит и почему. Например, заяц дружит со снегом потому, что снег помогает спрятаться от лисы, волка, охотников.

(*Дети составляют предложения, а воспитатель отражает это на схеме*).

Воспитатель: Ребята, давайте поиграем.

Игра «Ты - мой кусочек».

Физкультминутка

Мы по лесу шли,
Колпачок нашли.
Насекомое,
Птица,
Зверь,
Небылица –
Чем похвалиться?

Воспитатель: Ребята, к нам в гости пришли волшебники. Хотите узнать, кто они? Это волшебники Зрение, Слух, Запах, Осязание. Они хотят знать, как вы воспринимаете окружающие объекты с помощью глаз, ушей, носа, рук. Расскажите о восприятии жителей картины разными органами чувств. А поможет нам в этом «Волшебная дорожка».

	глаз	ухо	нос	рука
Елка				
Снег				
Заяц				
Дерево				

Воспитатель: А кто из вас, ребята, составит рассказ по картине «Зайцы зимой».

(*Дети составляют рассказ*).

Воспитатель: Ребята, приглашаю поиграть в игру «Лесное радио».

Дети сидят полукругом перед мольбертом, на котором висит «Волшебный оператор». В качестве атрибутки используется микрофон.

Воспитатель: Ребята, сегодня мы с вами рассмотрели картину «Зайцы зимой», составили рассказы по картине, все были активными и внимательными, составили интересный рассказ

Литература:
Учебная программа дошкольного образования / Министерство образования Республики Беларусь. — Минск : Нац. ин-т образования, 2012. — 416 с.

Комплексное занятие по образовательной области «Искусство. Музыкальная деятельность» для воспитанников средней группы с использованием методов ТРИЗ-технологии

*Семененко Ирина Эдуардовна,
музыкальный руководитель
ГУО «Ясли-сад №1 г.Ельска»*

Тема: « О чём расскажет музыка»

Программные задачи: обогащать эмоциональную сферу воспитанников новыми видами эстетических переживаний, музыкально-сенсорные представления детей; формировать умение определять ладовую окраску музыки, понимать эмоциональную выразительность ритма, характер фактурного изложения (тяжелый, изящный, объемный, насыщенный, легкий); определять жанровые особенности песни (песня-марш, песня-танец); чисто интонировать мелодию песни, точно передавая ритмический рисунок; упражнять в моделировании эмоционального содержания песни посредством графических символов; передавать на музыкальных инструментах различные ритмические рисунки, выражающие жанровые особенности музыки; развивать эстетическую восприимчивость к песням разнообразного характера; побуждать к придумыванию жестов, походок, поз, выражающих образно-эмоциональное содержание музыки; воспитывать эмоциональную отзывчивость.

Ход занятия

(В зале на стене висит карта, где яркими красками выделены «Город Марша», «Город Песен», «Город Танцев»).

Музыкальный руководитель: Вы пришли на музыкальное занятие и, наверное, очень удивитесь, если разговор о музыке я начну с разговора о «трех китах». Я расскажу такую историю: в давние-давние времена, когда люди еще не знали так много, как сейчас, они не могли понять, как же устроена Земля, на которой они живут. О том, что она представляет собой шар, люди долго не могли догадаться. А пока они этого не знали, придумали, будто Земля выглядит, как большая тарелка, окруженная со всех сторон океаном, и держится она на спинах трех могучих китов. Сейчас уже не только взрослые, но и такие ребята, как вы, понимают, что это сказка. Но зато в музыке, каким странным это вам не покажется, на самом деле, существуют свои «три кита». На этих «трех китах» держится почти вся музыка. «Три кита» - это три основные, очень важные области, или, как их часто называют, три основных жанра музыки. С ними вы отлично и давно знакомы. Хотите в этом убедиться? Вот послушайте – я сейчас сыграю вам маленький отрывок неизвестной вам музыки, а вы, внимательно послушав, скажете мне – что это за жанр музыки.

(Звучит небольшой музыкальный фрагмент марша).

Музыкальный руководитель: Теперь ответьте: что это был за жанр музыки? *(Ответы детей).* Ну, конечно, марш. Это - первый кит.

Музыкальный руководитель: Давайте также внимательно послушаем еще два музыкальных отрывка.

(Звучит музыкальный фрагмент вальса, а потом – польки).

Музыкальный руководитель: Танец – это второй «кит».

Музыкальный руководитель: Послушайте еще один музыкальный фрагмент и определите, к какому жанру музыки он относится.

(Звучит отрывок песенной мелодии без сопровождения).

Музыкальный руководитель: Теперь, пожалуйста, назовите третьего «кита» музыки. *(Ответы детей).*

Музыкальный руководитель: Молодцы ребята, правильно песня. Почему мы можем назвать песню, танец и марш «китами» и сказать, что на них держится вся музыка? Ну, вот - марш. Так ли уж он нужен? И хорошо ли, когда звучит марш?

Игра «Хорошо-плохо».

Музыкальный руководитель: Если мы решили, что без марша нам не обойтись, тогда давайте передадим музыкальный привет Королю Маршу. Я сыграю «Марш деревянных солдатиков». Но, чтобы это был не только мой привет, но и ваш, сыграйте на детских музыкальных инструментах. Выберите те, что подчеркнут характер марша. *(Дети выбирают инструменты).*

(Звучит «Марш деревянных солдатиков» из «Детского альбома» П.И. Чайковского).

Музыкально-игровая ситуация линейно-цветового воплощения.

Музыкальный руководитель: Замечательно! Король Марш доволен. Он прислал нам барабаны. Глядя на них, я понимаю, что он не всегда такой строгий и серьезный, каким мы его знаем: он предлагает нам поиграть. Посмотрите на этот барабан: о чем говорит нам его цвет и выражение лица *(Показывает барабан синего цвета с маской грусти).*

(Используя накопленные цветовые впечатления, воспитанники предполагают о новой сущности эстетической эмоции).

Музыкальный руководитель: Что случилось с маленькими деревянными солдатиками? Когда мы услышим, как изменилась музыка марша, возможно, обо всем догадаемся.

(Музыкально-игровая ситуация на обогащение образно-пластического опыта. Для активизации эстетических переживаний в процессе слушания музыки используется метод разрушения эмоционального содержания музыки: изменяется темп, лад, регистр, штрихи, динамические оттенки).

Мозговой штурм.

(Воспитанники, одновременно с ответами, изображают изменившиеся образы деревянных солдатиков).

Музыкальный руководитель: А вот другой барабан, он разукрашен красной, желтой, зеленой краской. *(Дети рассматривают барабан и делают свои предположения).*

Музыкальный руководитель: И вот о чем мне поведал этот барабан: *(Дети слушают музыкальный фрагмент)*. Музыка снова звучит бодро, весело, радостно, значит... *(Ответы детей)*.

Мозговой штурм.

Музыкальный руководитель: Видите, как интересно мы провели время с Маршем. И, может быть, мы сможем обойтись без танца? Действительно, так интересно шагать под марш. Давайте будем играть дальше и подумаем, куда же шли солдаты?

Мозговой штурм.

(Воспитанники предполагают, что солдатики могли идти на парад, в поход, отдыхать, домой, в город, в детский сад, в магазин, на праздник, на бал).

Музыкальный руководитель: Стоп! Вот это история! Но ведь мы отказались от танца! Мы думали, что он не пригодится. Но пришли brave солдатики, их встретили нарядные куклы – вот-вот начнется бал, но... Будет ли праздник настоящим без танца? *(Ответы детей)*. Тогда вернем в город Танцев его Короля, а сами превратимся в солдатиков и кукол, прислушаемся, какая музыка звучит и откроем бал!

(Сменяя друг друга, звучат «Вальс», «Камаринская», «Мазурка» из «Детского альбома» П.И.Чайковского. Воспитанники исполняют танцы, стараясь подбирать движения, соответствующие характеру музыки.)

Игра «Хорошо-плохо».

Музыкальный руководитель: Ребята, вы согласны с тем, что танец – очень важный жанр музыки и без него никак нельзя обойтись? Тогда пусть он звучит всегда – это будет хорошо? А что – хорошо? *(Ответы детей)*. А что – плохо? *(Ответы детей)*.

Музыкальный руководитель: Действительно, когда устанешь, ни марш, ни танец уже не радуют. А что же нужно нам, когда мы устаем?

(Музыкальный руководитель предлагает отдохнуть. Если никто из детей не предложил послушать песню, взрослый тихонько поет «Колыбельную»).

Музыкальный руководитель: Никому не помешала отдыхать? А что же я добавила к отдыху? Ну, конечно же, это была песня – наш третий «кит», третий жанр музыки. Только песня была особенная: очень нежная, тихая спокойная. Под такую песню, вероятно, приснилось вам что-то волшебное, приятное, - что же это? В нашей копилке возьмите ту форму и того цвета, которые расскажут о том, что вам приснилось, а я попробую угадать.

Музыкально-игровая ситуация на усвоение модели линейно-цветового воплощения.

Музыкальный руководитель: Мы отдохнули, а «Колыбельная» все еще звучит. Это хорошо? А что плохо?

Игра «Хорошо-плохо».

Музыкальный руководитель: Уже утро пришло, надоело лежать, хочется снова бежать, делать зарядку, петь совсем другие песни. Вот эта подойдет?

(Звучит «Песня о веселом ветре» И. Дунаевского).

Музыкальный руководитель: Смогли бы вы и дальше лежать в кровати? А что бы вы делали под такую песню? И, конечно же, шагали. Так какой же это был «кит»? Поднимите руку, кто думает, что это песня. А теперь поднимите руку, кто думает, что это марш. (*Просит детей обосновать свое мнение*).

Музыкальный руководитель: Я сейчас убедилась в том, что вы хорошо знакомы с «тремя китами», тремя жанрами музыки. Но, кто же из вас прав? А правы все! В этой замечательной музыке объединились два «кита»: песня и марш. Ее отлично можно петь, сидя на месте, под нее можно отлично маршировать, но при этом не петь, а лучше всего, пожалуй, она звучит, когда мы одновременно и маршируем, и поем ее. Давайте так и сделаем! А еще вместе с этой песней-маршем вынесем заряд бодрости и радости в свою группу на целый день.

Литература:

Учебная программа дошкольного образования / Министерство образования Республики Беларусь. — Минск : Нац. ин-т образования, 2012. — 416 с.

**Конспект занятия по образовательной области «Ребёнок и природа»
для воспитанников старшей группы
с использованием методов ТРИЗ-технологии**

*Солунина Елена Михайловна,
зам. заведующего по основной деятельности
ГУО «Ясли-сад №2 г.Ельска»*

Тема: «Зелёный друг в доме»

Программные задачи: формировать элементарные представления о внутреннем строении растения, устанавливать связи и взаимозависимость между растением и окружающей средой; способствовать развитию умения сопереживать объекту; находить выход в сложившейся ситуации; развивать логическое мышление, творческое воображение; воспитывать бережное отношение к комнатным растениям.

Материал: комнатное растение – хлорофитум, морфологическая таблица, карточки, обозначающие экосистемы: тайга, болото, парк, пустыня, комната, календарь наблюдений, диск с записями музыкальных произведений: Э. Григ. Сюита «Пер Гюнт» Утро, А. Вивальди «Времена года» Весна; карточки с нарисованными частями растения, баночки, фильтрованная бумага, шапочки (белые, зелёные) для проведения игры «Лист хлорофитума», горшки-стаканчики с землёй, пучки листьев, палочки-рыхлители, лейки, тряпочки, клеёнки.

Предварительная работа: знакомство с музыкальными произведениями Э. Грига. Сюита «Пер Гюнт» Утро; А. Вивальди «Времена года» Весна, чтение художественной литературы.

Ход занятия

(На столе стоит коробка).

Воспитатель: Сегодня у нас в гостях один замечательный друг. А кто это? Угадайте сами. Предлагаю игру: «Да-нет».

Дети: Этот объект относится к природному миру?

Воспитатель: Да.

Дети: Это живая природа?

Воспитатель: Да.

Дети: Это животное?

Воспитатель: Нет.

Дети: Это растение?

Воспитатель: Да.

Дети: Это дикое растение?

Воспитатель: Нет.

Дети: Это культурное растение?

Воспитатель: Да.

Дети: Это комнатное растение?

Воспитатель: Да.

Дети: Вы загадали комнатное растение.

Воспитатель: Правильно. У нас сегодня в гостях замечательный «зелёный друг» - комнатное растение. А называется оно – хлорофитум. *(Вынимает из коробки).*

Воспитатель: Давайте его рассмотрим. Назовите части растения.

Дети: Листья, цветы, стебель, корни.

Воспитатель: Правильно. У каждого растения есть стебель, листья, корни, цветы. У нашего комнатного растения стебель укороченный, от которого отходят пучками многочисленные листья. Какие листья?

Дети: Линейные. Длинные. Узкие.

Воспитатель: Если хлорофитум — взрослое растение, то у него появляются белые цветы, похожие на что?

Дети: На звездочки.

Воспитатель: Затем появляются маленькие детки, пучки листьев с воздушными корнями. Цветы и детки живут на стрелке растения. *(Рассказ сопровождается показом органов растения).*

Воспитатель: Дети, как вы думаете, у хлорофитума есть корни? *(Ответы детей).*

Воспитатель: У хлорофитума есть корешки. Посмотрите, у маленьких деток есть воздушные маленькие корешки, значит и у взрослого растения тоже есть корни, только они большие. А если мы аккуратно разроем почву около стенки горшка, то увидим белые корни растения.

Воспитатель: А сейчас я предлагаю поиграть в игру «Найди части растения». *(На столе у детей лежат карточки, на которых изображены органы растения: корень, стебель, лист, цветок).*

Воспитатель: Я называю часть растения. А вы показываете карточку.

Игра «Найди части растения».

Воспитатель: Молодцы. Теперь давайте представим, что мы маленькие комнатные растения. Повторяем за мной. *(Звучит музыкальное произведение А. Вивальди «Времена года» Весна).*

Говорит цветку цветков:

Подними-ка свой листок.

(Дети поднимают и опускают руки).

Выйди на дорожку,

Да притопни ножкой.

(Шагают на месте, высоко поднимая колени).

Да головкой покачай,

Утром солнышко вставай.

(Вращение головы)

Листья наклони слегка –

Вот зарядка для цветка.

(Наклоны).

А теперь водой умойся,

Отряхнись и успокойся.

(Встряхивание кистями рук).

Наконец готовы все.

День встречать во всей красе.

Воспитатель: Дети, как вы думаете, растения – живой организм или нет? *(Ответы детей).*

Воспитатель: Растения дышат, питаются, растут, чувствуют. Давайте сейчас это проверим. Проведём небольшой опыт. Возьмём баночку, вдохнём в неё воздух. *(У каждого ребёнка баночка или стаканчик).* Что вы видите? Баночка запотела. Это что?

Дети: Воздух.

Воспитатель: Я вчера вечером накрыла маленький росток пустым стаканчиком. Посмотрите, стаканчик запотел. Почему? *(Ответы детей).* Значит, растения дышат. Хлорофитум, как и любое другое растение дышит листьями, корнями. Они впитывают углекислый газ из воздуха и благодаря солнцу превращают его в кислород. Если растение – живой организм, значит, оно должно питаться. Чем и как питается хлорофитум?

Дети: Водой.

Воспитатель: Правильно. У хлорофитума есть корешки – «живые трубочки», через которые вода и питательные вещества, витамины поступают к листочкам.

Воспитатель: Проведём опыт: срежем лист с хлорофитума и прижмём его к рыхлой фильтрованной бумаге. Что мы видим?

Дети: На бумаге осталось пятно.

Воспитатель: Что это значит?

Дети: В листьях хлорофитума содержится вода.

Воспитатель: Попробуйте эту воду. Какая она по вкусу?

Дети: Солёная.

Воспитатель: Правильно. Вода с привкусом, солёная. Это потому, что в ней содержатся питательные вещества, необходимые растению. Значит,

хлорофитум питается не только водой, но и питательными веществами, которые содержатся в почве. Дети, пятно на бумаге осталось большое или маленькое?

Дети: Маленькое.

Воспитатель: Хлорофитуму требуется мало влаги. Поливать его нужно немного. Дети, что ещё нужно для роста растения? (*Ответы детей*). Правильно, для растений необходимо солнце. Одни растения могут жить в тени, другие на солнце. Растения, которые живут в тени, сами вырабатывают в своих листочках много красящего вещества, которое называется хлорофилл. Листья у таких растений – тёмно-зелёные. Растения, у которых мало красящего вещества, любят солнышко. Оно помогает вырабатывать хлорофилл. Листья у таких растений яркие. Несколько недель назад я поставила хлорофитум в тёмную комнату, куда не поступал свет. Смотрите, что с ним произошло. У него пропали белые полосы. Почему? (*Ответы детей*). Значит, солнце помогает хлорофитуму вырабатывать белые полосы. Как вы думаете, что ещё нужно растениям для жизни?

Дети: Тепло.

Воспитатель: Правильно. Посмотрите, что станет с растением, если оно окажется на улице осенью, зимой. (*Воспитатель показывает завявшее растение – хлорофитум, принесённое с улицы*). Вот видите, ребята, нужно очень бережно ухаживать за растениями, дарить им тепло, воду, свет. Сейчас мы поиграем в игру «Листочек хлорофитума».

Игра-эмпатия.

(*Дети представляют себя в образе белых и ярко-зелёных полосок листочка, одевают белые и зелёные шапочки*).

Воспитатель: Все мы вместе один большой листок растения хлорофитума. А теперь представьте себе, что я поставила всё растение на солнышко. Как вы себя чувствуете? Покажите это. Я подрыхлила землю, полила своё растение. Вам хорошо? А теперь я перенесла растение в тёмную комнату. Что случилось? Какие полосы исчезли? Почему?

(*Дети снимают белые шапочки*).

Воспитатель: Молодцы. Дети, как вы думаете, хлорофитум может быть другом?

Дети: Да. Может.

Воспитатель: Он может вас выслушать, может рассказать своим видом, что ему плохо. Тогда у него кончики листьев засыхают. А ещё хлорофитум может быть «зелёным врачом». Он своими листочками очищает воздух в комнате, убивает ядовитые вещества, поднимает настроение, придаёт силы. Вот какой хлорофитум! Он не только «зелёный друг», но и «зелёный доктор», если за ним правильно ухаживать. Предлагаю вам игру «Путешествие хлорофитума».

(*Детям предлагается морфологическая таблица. По вертикали – природные ландшафты: тайга, болото, пустыня, парк, комната*).

Реальное задание: Скажите, как себя будет чувствовать хлорофитум в разных ландшафтах? (*Ответы детей*).

Фантастическое задание: Кто поможет растению выжить в таких условиях? (*Ответы детей*).

Воспитатель: Дети, что нового вы сегодня узнали о «зелёном друге» хлорофитуме. (*Ответы детей*).

Воспитатель: Правильно. Мы узнали, какие органы есть у растения. Что необходимо для жизни растения. Узнали, что хлорофитум не только «зелёный друг», но и «зелёный доктор». И обязательно за «зелёным другом» нужно ухаживать. Возьмём палочки-рыхлители и подрыхлим землю, польём растение, протрём листочки.

(Детям раздаются тряпочки, палочки-рыхлители. Дети работают под спокойное музыкальное сопровождение Э. Григ. Сюита «Пер Гюнт» Утро).

Воспитатель: У хлорофитума есть «маленькие детки». Давайте их посадим в горшочки-стаканчики. (На каждого раздаются горшочки с землёй, палочки. Дети проделывают углубления для росточка, высаживают пучки листьев с корнями в горшочек, присыпают землёй, немного поливают. (*Горшочки подписываются. Затем ведётся наблюдение за растениями. Результаты отмечаются в календаре наблюдений*).

Воспитатель: Теперь у вас у каждого будет «зелёный друг», с которым вы будете делиться своими секретами.

Литература:

Учебная программа дошкольного образования / Министерство образования Республики Беларусь. — Минск : Нац. ин-т образования, 2012. — 416 с.

Конспект занятия по образовательной области «Развитие речи и культура речевого общения» для воспитанников средней группы с использованием методов ГРИЗ-технологии

*Брель Татьяна Олеговна,
воспитатель дошкольного образования
ГУО «Ясли-сад №163 г.Гомеля»*

Тема: «Деревья»

Программные задачи: активизировать представления детей о деревьях. Закреплять умения видеть сезонные изменения в природе; составлять небольшой описательный рассказ; обосновывать свой ответ. Обогащать и активизировать словарь по теме. Развивать умение работать в группе. Развивать связную речь, память, внимание. Воспитывать бережное отношение к природе.

Материал: макеты «девятиэкранки», «морфологической дорожки», картинки, мяч, предметы; картинки различных деревьев по количеству детей, картинки: скворечник, белка, дятел, книга, мебель.

Предварительная работа: разучивание стихотворений, загадок по теме занятия, чтение стихотворений.

Ход занятия:

Игра «Да - Нет» (загаданный объект «дерево»).

Воспитатель: Где растут деревья? (*В городе, в лесу, в деревне, в парке*).

Воспитатель: Как называется место, где растут одни березы? (*Березовая роща.*).

Воспитатель: Как называется место, где растут одни дубы? (*Дубрава.*).

Воспитатель: Как называется место, где растут одни ели? (*Ельник.*).

Воспитатель: Как называется место, где деревья растут очень густо? (*Чаща.*).

Воспитатель: Как людям нужно беречь деревья? (*Не ломать ветки, не рубить деревья, не портить кору, делать посадки.*).

Игра «Что сначала, что потом».

Семечко – росток – саженец – молодое дерево – старое дерево.

Игра «Хорошо - плохо».

Дерево – это хорошо, дерево – это плохо.

Системный оператор «девятиэкранка».

6. Лесопосадка	3. Лес	9. Лес
4. Саженец	1. Дерево	7. Пень
5. Ствол, ветки, кора, корни молодые	2. Ствол, ветки, кора, корни.	8. Кора

1) предмет, 2) части предмета, 3) где находится предмет в настоящем; 4) предмет, 5) части предмета, 6) где находился предмет в прошлом; 7) предмет, 8) части предмета, 9) где будет находиться предмет в будущем.

Физкультминутка

Игра «С какого дерева листочек?» (Дети берут по одному листочку и объясняют: У меня березовый листочек, он с березы. У меня кленовый листочек, он с клена. У меня рябиновый листочек, он с рябины. У меня дубовый листочек, он с дуба. У меня липовый листочек, он с липы. У меня ивовый листочек, он с ивы. У меня каштановый листочек, он с каштана).

Морфологическая дорожка

зима	весна	лето	осень
------	-------	------	-------

Что с деревом происходит зимой? Какое оно?

Что с деревом происходит весной? Какое оно?

Что с деревом происходит летом? Какое оно?

Что с деревом происходит осенью? Какое оно?

Игра «Угадай дерево по описанию» (Дети выбирают картинки с изображением какого – либо дерева: яблони, березы, ели, дуба, рябины, сливы, ивы, тополя, сосны. По одному начинают описывать каждый свое дерево, не называя его. Дети должны отгадать название дерева).

Игра с мячом в кругу «Закончи предложение»

Листья упали с дерева, потому что... (*наступила осень*).
Дерево наклонилось, потому что... (*подул сильный ветер*).
Шишка упала с дерева, потому что... (*ее сбросила белка*).
Дерево упало, потому что... (*было старым*).
Ветка хрустнула, потому что ... (*с дерева вспорхнула птичка*).
Дерево засохло, потому что... (*его никто не поливал*).
Дерево нас радует, потому что... (*на нем растут плоды*).
Белка прыгает по дереву, потому что... (*ищет свое дупло*).

Игра «Теремок»

Дети с картинками предметов в руках приходят к теремку и просят, чтобы дерево впустило их к себе в теремок, при этом они должны сказать, чем они связаны или похожи на дерево (скворечник, белка, дятел, книга, стол, вода).

Воспитатель: Молодцы ребята. Замечательно справились со всеми заданиями.

Литература:

Учебная программа дошкольного образования / Министерство образования Республики Беларусь. — Минск : Нац. ин-т образования, 2012. — 416 с.

Конспект комплексного занятия по образовательным областям «Развитие речи и культура речевого общения» и «Элементарные математические представления» для воспитанников старшей группы с использованием методов ТРИЗ-технологии

*Ткачёва Ольга Николаевна,
воспитатель дошкольного образования
ГУО «Ясли-сад №47 г.Гомеля»*

Тема: «Старые сказки на новый лад»

Программные задачи: формировать элементарные представления о количестве и счёте, величине, геометрических фигурах и форме предметов, пространстве и времени, умение группировать и классифицировать предметы и явления по 1-2 признакам одновременно; формировать умение замещать объекты различными знаково-символическими вариантами; умение совершенствовать умение пересказывать короткие литературные произведения.

Развивать умение и навыки описания, раскрытие характерных признаков, качеств и характеристик предмета, отношение к предмету и явлению и их оценка, понимание многозначности слова, умение различать и подбирать слова близкие по смыслу, подбирать рифмы.

Воспитывать культуру познания, интеллектуальные чувства; чувство уверенности в себе и комфортности в окружающем, навыки взаимодействия со сверстниками, соблюдение правил, установленных взрослыми.

Методы и приемы: рассматривание картины, иллюстраций, показ образца, показ способа действия; беседа, объяснения, рассказы воспитателя и детей, вопросы, сравнения, пояснения, объяснения; воображаемая ситуация в

развёрнутом виде, внезапное появления объекта, выполнение игровых действий, загадки, имитация голоса, движение; моделирование, продуктивная деятельность.

Предварительная работа: чтение и драматизация сказок «Волк и семеро козлят», «Маша и медведь», «Кот, лиса и петух», «Сестрица Алёнушка и братец Иванушка», «Лиса и журавль», «Колобок», обсуждение мультфильмов, чтение и обсуждение различных ситуаций по ОБЖ, игры в рифмы, составление загадок, игры – упражнения с моделями, применение педагогических стратегий, направленных на умение устанавливать пространственные отношения между объектами, поощрение счёта детьми предметов и явлений (до 10), изготовление игрушек из бросового материала.

Материал: макет дерева с «необычными листьями», «кирпичики», схема сказки «Волк и семеро козлят», геометрические фигуры, цифры, лото «Рифмы», стенд для сказки «Колобок», резиновый мяч, листы бумаги для изготовления мячиков, музыкальное сопровождение.

Ход занятия

Дети заходят в группу, подходят к макету дерева с необычными листьями.

Воспитатель: Как у наших у ворот
чудо-дерево растёт,
а листочки непростые
с делами добрыми, большими.

(Дети снимают по одному листочку (сюжетной картинке) и обсуждают, какие события изображены на них и почему их называют добрыми).

Воспитатель: Продолжить путь дальше можно, сказав добрые, волшебные слова:

Подходите, кто готов
начинаем конкурс слов
ласковых и добрых
слов волшебных, тёплых
(Каждый ребёнок произносит слово и выкладывает кирпичик).

Воспитатель: Вот мы с вами и пришли в гости к сказкам. А какие сказки тут живут, мы узнаем из загадок.

А дорога далека, а корзина нелегка,
сесть бы на пенёк, съесть бы пирожок. *(Маша и медведь).*

Ах ты Петя, простота! Сплоховал немножко,
не послушался кота – выглянул в окошко. *(Кот, петух и лиса).*

Нет ни речки, ни пруда
где воды напиться?
очень вкусная вода
в ямке из копытца. *(Сестрица Алёнушка и братец Иванушка).*

Колотил да колотил по тарелке носом,

ничего не проглотил и остался с носом. *(Журавль и лиса)*).

Воспитатель: Я составила схему сказки. *(Показывает схему сказки «Волк и семеро козлят»)*. Далее идёт разговор по схеме.

Воспитатель: Сколько жёлтых треугольников на схеме?

Дети: Семь!

Воспитатель: Сколько розовых?

Дети: Один!

Воспитатель: Как вы думаете, кто зашифрован под жёлтыми треугольниками?

Дети: Семеро козлят!

Воспитатель: Кто спрятался за розовым треугольником?

Дети: Мама - Коза!

Воспитатель: Кто это спрятался за ёлкой? *(волк обозначен на схеме чёрным треугольником)*.

Дети: Волк!

Воспитатель: Как же называется эта сказка? *(Ответы детей)*.

Воспитатель: Давайте с вами станем козлятками: «Вокруг себя повернись и в козлёнка превратись». Ой! Сколько много козлятушек! Куда спрятались козлята от волка? А как бы вы поступили в этой ситуации? *(Дети предлагают свои варианты спасения от волка)*.

Воспитатель: Где находилась избушка козы? *(В лесу)*. Давайте заколдуем лес, чтобы волк не пробрался к козлятам.

Дети садятся за столы и выполняют задания:

Задание 1. Из 4 треугольников составить ёлку, из 6 прямоугольников – забор, из 3 трапеций – домик; обозначить количество геометрических фигур цифрами.

Задание 2. На «поляну» *(лист бумаги)* дети выкладывают «цветы» *(геометрические фигуры)* по заданию воспитателя: правый верхний угол, левый верхний угол, правый нижний угол, левый нижний угол.

Воспитатель: А теперь полём наши цветочки! Что для этого надо? *(Лейка)*. Какую загадку мы составили про лейку?

Дети проговаривают загадку и имитируют поливание. (Пластмассовая, но не тазик; с носиком, но не чайник; поливает, но не душ).

Физкультминутка

Вырос высокий цветок на поляне
Утром весенним раскрыл лепестки
Ветерок чуть дышит, лепестки колыхет
Наши алые цветки закрывают лепестки
Головой качают, тихо засыпают.

Воспитатель: Какие необычные лепестки на нашей поляне! На что они похожи? *(На геометрические фигуры)*.

Дети выполняют задание на классификацию геометрических фигур по цвету и форме.

Воспитатель: А вот ещё необычный цветок разбросал свои лепестки!

Дети выполняют задание «Рифмочки».

Воспитатель: Давайте нашим загадкам построим дом. Чем будем забивать гвозди? (Молотком).

Дети проговаривают загадку о молотке. (Деревянный, но не Буратино; с ручкой, но не в машине; стучит, но не дятел).

Тук – тук молотком

Мы построим новый дом!

Кто в доме будет жить?

В доме кто будет дружить?

Девочки и мальчики!

Маленькие пальчики!

Воспитатель: А вот и ещё одна сказка в гости к нам идёт:

По дорожке катится жёлтенький клубок -
это наш веселенький добрый Колобок!

Воспитатель: Давайте вспомним приключения Колобка! И в этом нам поможет «пятиэкранка» (*Воспитатель помещает Колобка в центральную клетку*) Лежит колобок на окошке, остывает. Потом Колобок едет на лифте вниз. (*Дети называют части колобка*). Теперь Колобок едет вверх. (*Дети называют места, где можно встретить Колобка*). Прошлое Колобка? Чем он был раньше? А что произошло потом? А почему в сказке лиса захотела съесть Колобка? Какой он был? (*Вкусный, румяный, гладкий, аппетитный и т.д.*). Каким должен быть Колобок, чтобы лиса не захотела его съесть? (*Невкусный, нерумяный, неаппетитный*). А как Колобок может стать невкусным? (*Посыпать на себя соль, обвалиться в песке, залезть в лужу, прокатиться через муравейник, стать колючим и т.д.*). Вот сейчас мы и сделаем колючих колобков! (*Дети помещают прищепки на диски*). Весело стало Колобку с друзьями и решили они поиграть. И мы с вами тоже поиграем:

Друг весёлый, мячик мой

Всюду – всюду ты со мной

1,2,3,4,5

Хорошо с мячом играть.

Воспитатель: А какую загадку мы составили про мяч? (*Резиновый, но не шина; круглый, но не колобок; прыгает, но не кенгуру*).

Воспитатель: Поиграем с мячиками, только вот беда, мячики куда-то раскатились. Что же делать? (*Дети предлагают сделать мячики из бумаги*).

После игры дети складывают мячики в корзинку.

Воспитатель: Молодцы ребята, весело играли, хорошо все задания выполняли.

Литература:

Учебная программа дошкольного образования / Министерство образования Республики Беларусь. — Минск : Нац. ин-т образования, 2012. — 416 с.

**Дидактические пособия на основе ТРИЗ-технологии
по развитию связной речи**

*Из опыта работы педагогов
ГУО «Дошкольный центр развития ребёнка г.Речицы»*

**ПОСОБИЯ ДЛЯ МЛАДШЕГО И СРЕДНЕГО ДОШКОЛЬНОГО ВОЗРАСТА
Морфологическая дорожка**

Сравнение по величине

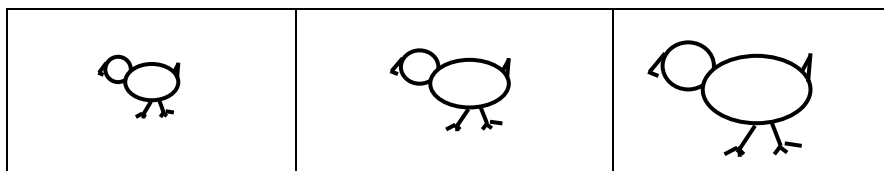

Сравнение по цвету, по насыщенности

Светло-зеленый	Ярко-зеленый	Темно-зеленый
----------------	--------------	---------------

Прямая аналогия по размеру

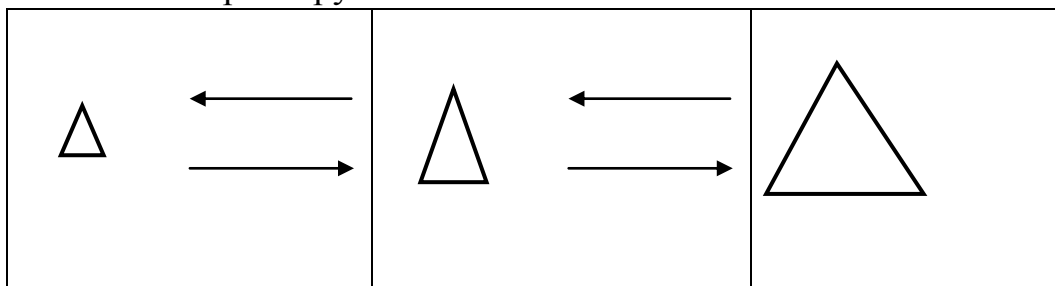

Морфологическая таблица

Дикие животные	картинка	картинка	картинка
Домашние			
картинка			
картинка			

--	--	--	--



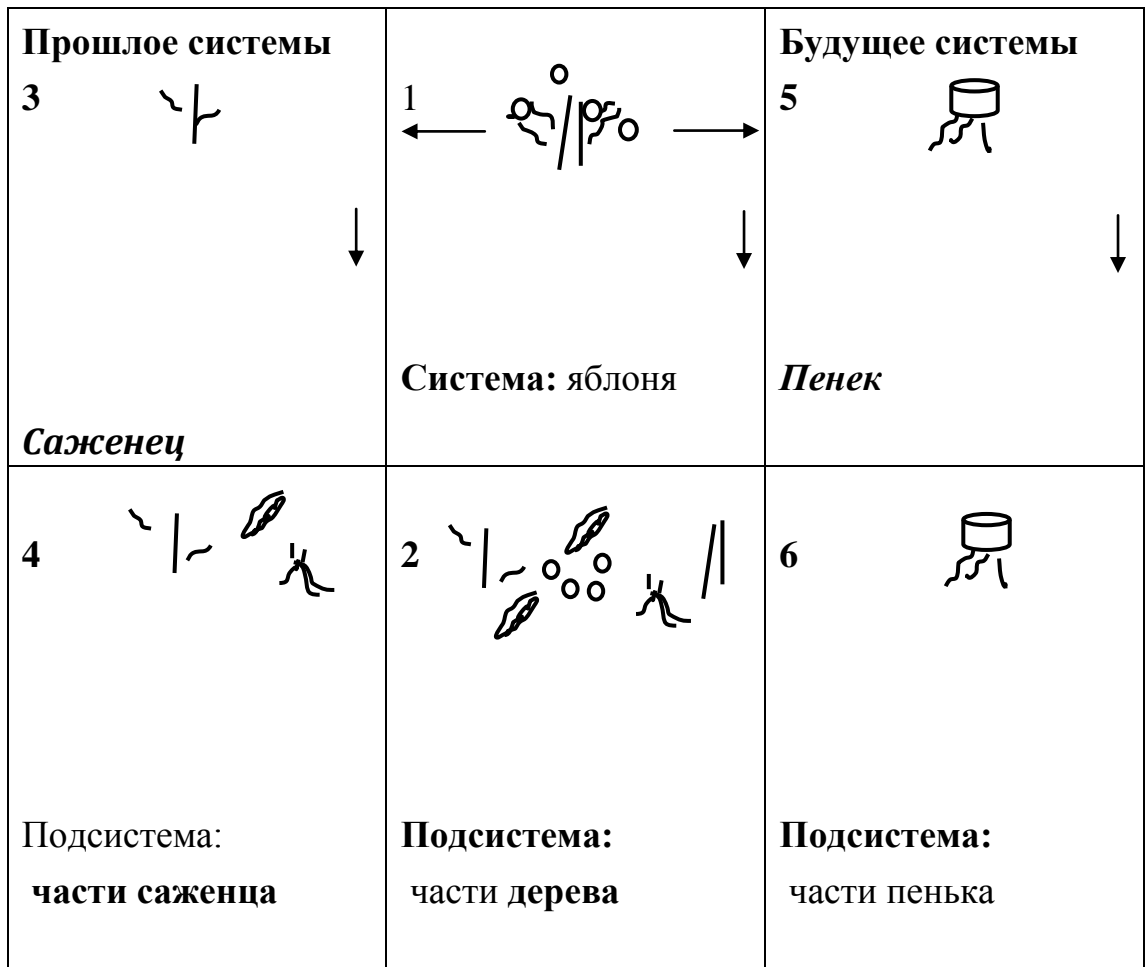

Системный оператор (на примере яблони)

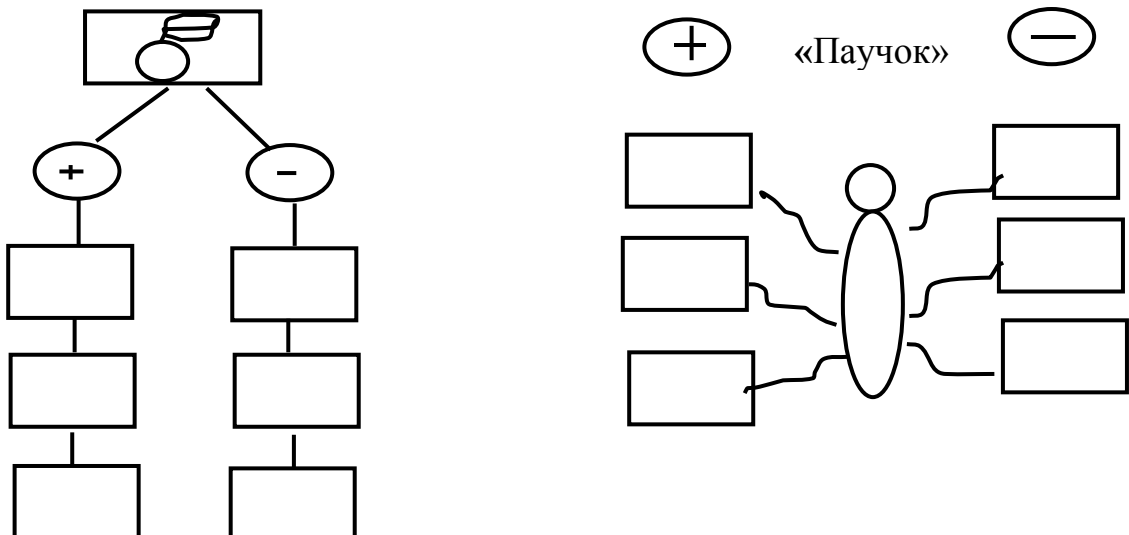

**Макеты дидактической игры «Хорошо-плохо»
(для среднего возраста)**

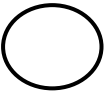

Макет дидактической игры «Части - целое»

		
Ветка		→
Стебелек		→
Колесо		→
Лапка		→

Структурный подход (для младшего возраста)

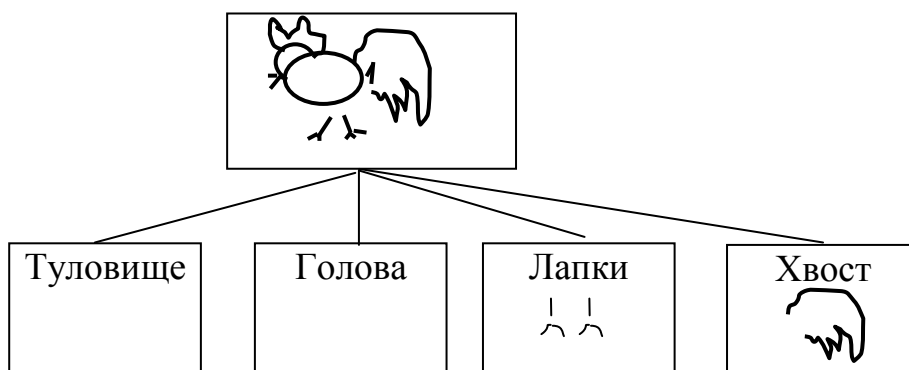

Структурный подход (для среднего возраста)

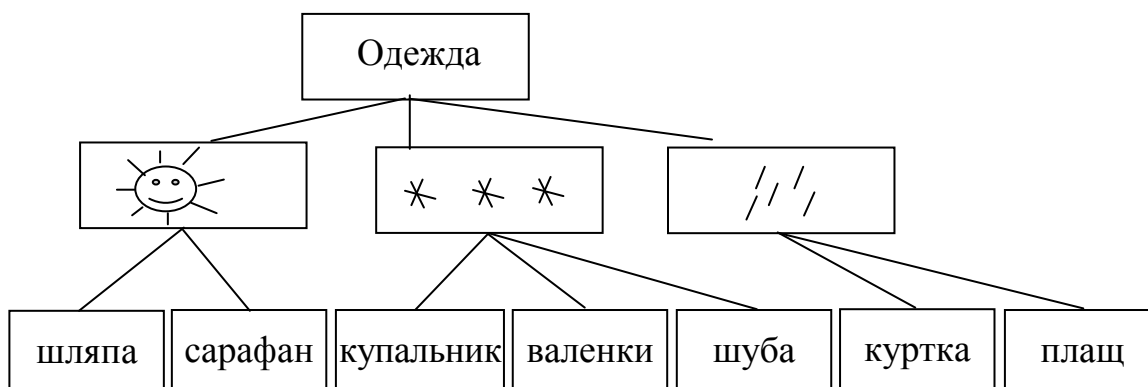

Моделирование маленькими человечками

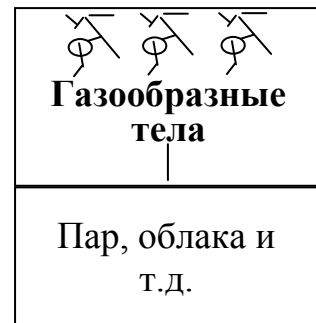
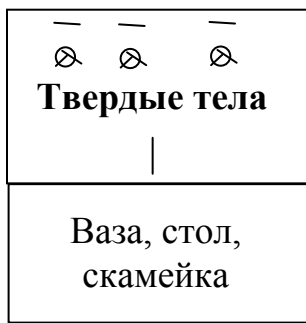

Многоэтажный эвритм

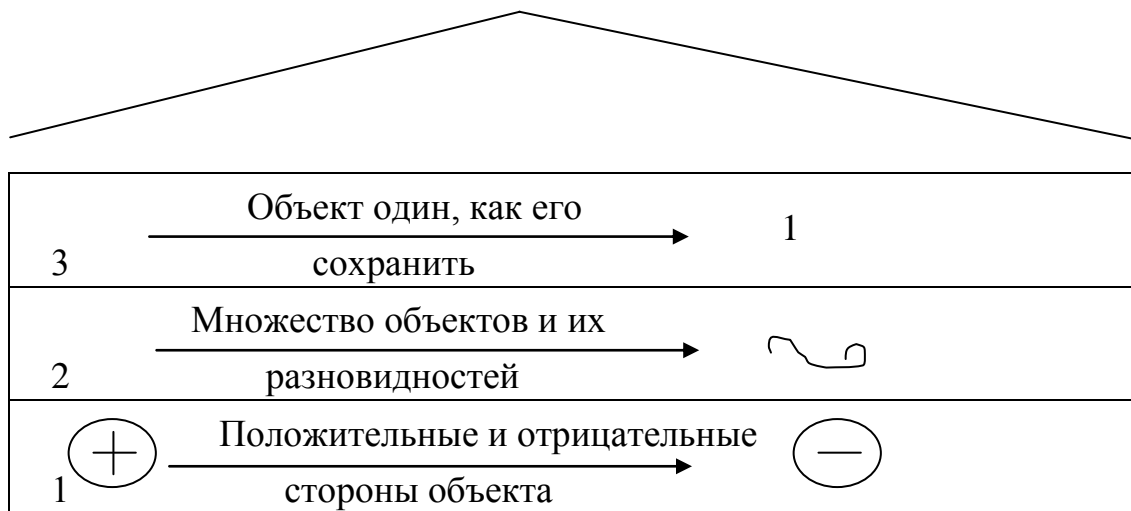

Кольцо Луллия

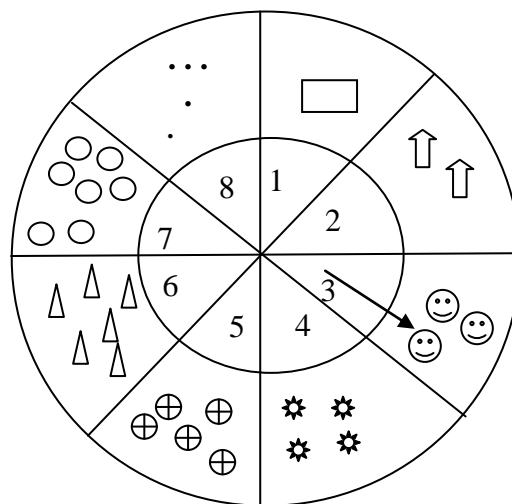

Кольца Луллия (для среднего возраста)

Составление слогов

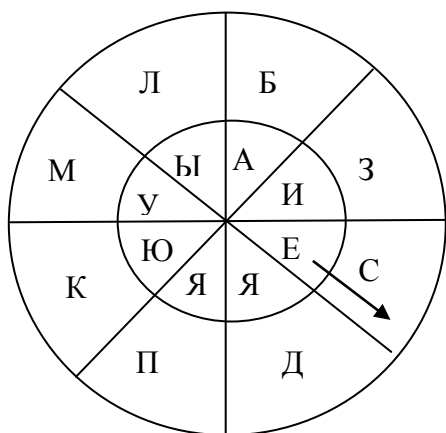



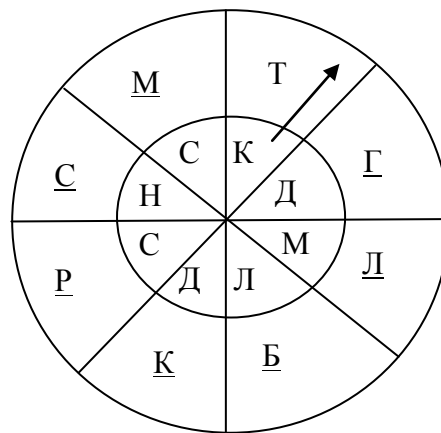

Составление слов





Модели-символы формирования математических понятий



Прямая аналогия по цвету

	Красный			
	Синий			
	Желтый			
	Зеленый			

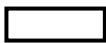
Прямая аналогия по форме

Прямая аналогия по величине

ПОСОБИЯ ДЛЯ СТАРШЕГО ДОШКОЛЬНОГО ВОЗРАСТА

Опора для сочинения ассоциативных загадок (на примере черепахи)

Название части	Сколько?	На что похоже?
Лапки	4	Столбики
Голова	1	Мячик
Панцирь	1	Домик

Опора для сочинения загадок по признакам (на примере кошки)

Какой? Что делает?	Что такое же?
Усатый	→ Мужчина
Ловит мышей	→ Сова
Мягкая	→ Подушка
Поет песни	→ Артист

Но НЕ

Структурный подход

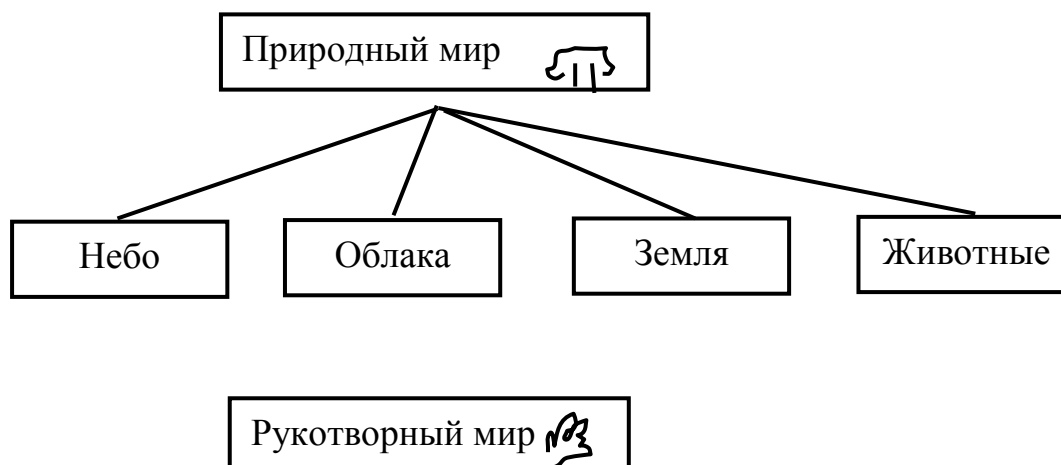

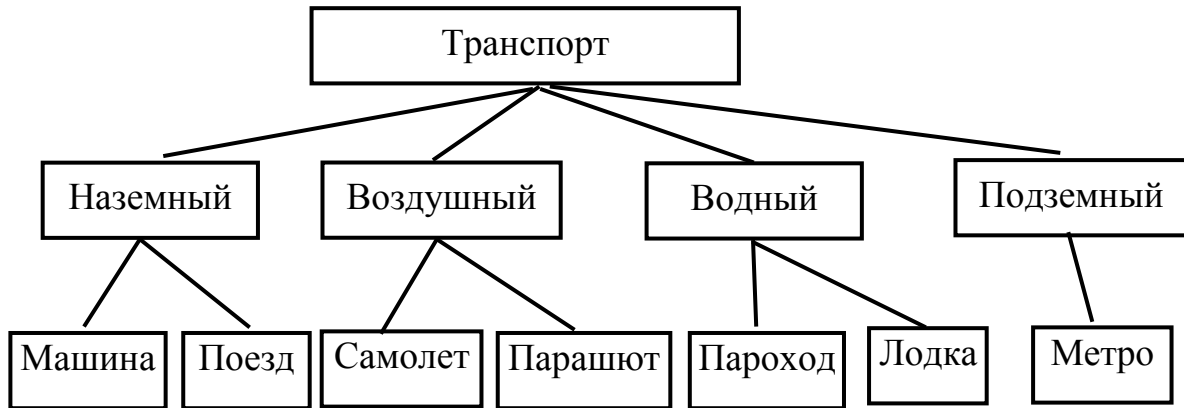
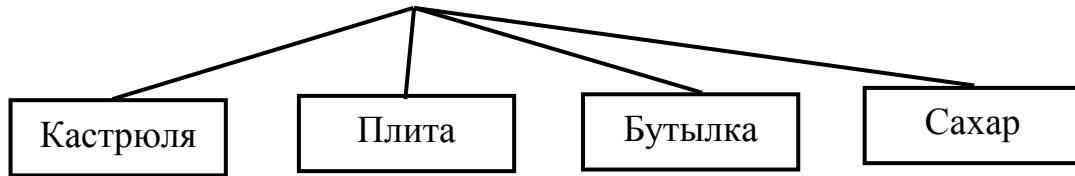

Способы обнаружения



Глаз

Все, что мы
видим



Рука

Тактильные
ощущения



Ухо

Звуки



Язык

Вкус



Нос

Запахи

	<p>Костер (горячее)</p> <p>Еж (колючее)</p> <p>Дождь (мокрое)</p>	<p>Петух Радио Барaban</p>	<p>Лимон</p> <p>Конфета</p> <p>Перец</p>	<p>Духи</p> <p>Цветы</p> <p>Лимон</p>
--	---	------------------------------------	--	---------------------------------------

Морфологическая таблица (растительный и рукотворный мир)

Цвет				
------	--	--	--	--

Объект	Черный	Синий	Желтый	Зеленый
Фрукты				
Овощи				
Мебель				
Одежда				

Морфологическая таблица (животный мир)

Части тела	Голова	Туловище	Лапы	Хвост
	Животные			
Волк				
Заяц				
Лиса				

Морфологический анализ

Системный оператор

<u>Надсистема прошлого</u> 6 Какие были дороги раньше? <i>Не асфальтированные, узкие и т.д.</i>	<u>Надсистема</u> 3 Где выполняет свое дело автомобиль? <i>На дороге</i>	<u>Надсистема будущего</u> 8 Где будет место его действия?
<u>Прошлое системы</u> 4 На чем люди	<u>Система</u> 1	<u>Будущее системы</u> 7 <i>Универсальный</i>

<p>передвигались раньше? <i>Карета с лошадью и т.д.</i></p>	<p>Автомобиль Функция - перевозка людей</p>	<p><i>автомобиль, который не только ездит по дороге, но и летает</i></p>
<p><u>Подсистема прошлого</u> 5 Повозка из чего состоит? <i>Вожжи, колеса...</i></p>	<p><u>Подсистема</u> 2 Из каких частей состоит? <i>Мотор, горючее, корпус, система управления.</i></p>	<p><u>Подсистема будущего</u> 9 Придумать, из каких частей будет состоять универсальный автомобиль...</p>